

Your Global Automation Partner

TURCK

TBEN-L...-8IOL

IO-Link-Master-Modul

Betriebsanleitung



Inhaltsverzeichnis

1	Über diese Anleitung	7
1.1	Zielgruppen	7
1.2	Symbolerläuterung	7
1.3	Weitere Unterlagen	7
1.4	Feedback zu dieser Anleitung	7
2	Hinweise zum Produkt	8
2.1	Produktidentifizierung.....	8
2.2	Lieferumfang.....	8
2.3	Rechtliche Anforderungen	8
2.4	Hersteller und Service	8
3	Zu Ihrer Sicherheit	9
3.1	Bestimmungsgemäße Verwendung	9
3.2	Allgemeine Sicherheitshinweise	9
4	Systembeschreibung IO-Link	10
4.1	Merkmale	10
4.2	Systemarchitektur	11
4.3	Funktionsprinzip	12
4.4	Betriebsarten.....	12
4.4.1	IO-Link-Modus.....	12
4.4.2	Standard-I/O-Modus (SIO-Modus)	14
5	Produktbeschreibung	15
5.1	Geräteübersicht	16
5.1.1	Blockschaltbild.....	17
5.2	Eigenschaften und Merkmale	17
5.3	Funktionsprinzip	18
5.4	Funktionen und Betriebsarten	18
5.4.1	Multiprotokoll-Technologie	18
5.4.2	IO-Link-Kanäle	19
5.4.3	Konfigurierbare digitale Kanäle – Funktionen	19
6	Montieren	20
6.1	Gerät im Freien montieren	20
6.2	Gerät erden.....	21
6.2.1	Ersatzschaltbild und Schirmungskonzept	21
6.2.2	Schirmung der Feldbus- und I/O-Ebene.....	22
6.2.3	Gerät erden – I/O-Ebene und Feldebene	22
7	Anschließen	24
7.1	Gerät an Ethernet anschließen	24
7.2	Versorgungsspannung anschließen.....	25
7.2.1	Versorgungskonzept	25
7.3	IO-Link-Devices und digitale Sensoren anschließen	27
8	In Betrieb nehmen	28
8.1	IP-Adresse einstellen	28
8.1.1	IP-Adresse über Schalter am Gerät einstellen	28
8.1.2	IP-Adresse über das Turck Service Tool einstellen.....	30

8.1.3	IP-Adresse über den Webserver einstellen.....	32
8.2	ARGEE/FLC	35
8.3	IO-Link-Device mit IO-Link V1.0 in Betrieb nehmen.....	35
8.4	IO-Link-Device mit IO-Link V1.1 in Betrieb nehmen.....	36
8.5	Angeschlossene IO-Link-Devices einlesen: Topology-Scan im DTM.....	38
8.6	Gerät mit PROFINET in Betrieb nehmen	39
8.6.1	PROFINET IO-Gerätemodell.....	39
8.6.2	Gerätemodell – TBEN-L...-8IOL	40
8.6.3	Adressierung bei PROFINET	40
8.6.4	FSU – Fast Start-Up (priorisierter Hochlauf)	41
8.6.5	MRP (Media Redundancy Protocol).....	41
8.6.6	Nutzdaten für azyklische Dienste.....	42
8.6.7	IO-Link-Funktionsbaustein IOL_CALL.....	45
8.7	Gerät an eine Siemens-Steuerung in PROFINET anbinden	50
8.7.1	GSDML-Datei installieren.....	51
8.7.2	Geräte mit der Steuerung verbinden	52
8.7.3	PROFINET-Gerätenamen zuweisen	53
8.7.4	IP-Adresse im TIA-Portal einstellen	54
8.7.5	Gerätfunktionen konfigurieren	55
8.7.6	Geräte online mit der Steuerung verbinden.....	58
8.7.7	PROFINET – Mapping.....	58
8.7.8	Funktionsbaustein IO_LINK_DEVICE in TIA-Portal verwenden	59
8.8	Gerät mit Modbus TCP in Betrieb nehmen.....	66
8.8.1	Implementierte Modbus-Funktionen.....	66
8.8.2	Modbus-Register.....	66
8.8.3	Datenbreite.....	69
8.8.4	Registermapping.....	70
8.8.5	Verhalten im Fehlerfall (Watchdog)	72
8.9	Geräte mit EtherNet/IP in Betrieb nehmen	73
8.9.1	Allgemeine Eigenschaften EtherNet/IP	73
8.9.2	EDS- und Catalog-Dateien.....	73
8.9.3	Device Level Ring (DLR).....	73
8.9.4	Diagnose über Prozessdaten.....	73
8.9.5	EtherNet/IP-Standardklassen.....	73
8.9.6	Vendor Specific Classes (VSC).....	97
8.10	Geräte an eine Rockwell-Steuerung mit EtherNet/IP anbinden	111
8.10.1	Gerät aus Katalogdateien zum neuen Projekt hinzufügen.....	112
8.10.2	Gerät In RS Logix konfigurieren	114
8.10.3	Gerät parametrieren	115
8.10.4	Gerät online mit der Steuerung verbinden	115
8.10.5	Prozessdaten auslesen.....	118
9	Parametrieren und Konfigurieren.....	119
9.1	Parameter	119
9.1.1	Prozessdatenmapping anpassen	125
9.1.2	PROFINET-Parameter	126
9.2	IO-Link-Funktionen für die azyklische Kommunikation	127
9.2.1	Port-Funktionen für Port 0 (IO-Link-Master)	127
10	Betreiben.....	134
10.1	Prozess-Eingangsdaten.....	134
10.2	Prozess-Ausgangsdaten.....	136
10.3	LED-Anzeigen.....	137

10.4	Software-Diagnosemeldungen	139
10.4.1	Status- und Control-Wort.....	139
10.4.2	Diagnosetelegramm	140
10.4.3	PROFINET-Diagnose.....	142
10.5	Datenhaltungsmodus nutzen	145
10.5.1	Parameter Datenhaltungsmodus = aktiviert	146
10.5.2	Parameter Datenhaltungsmodus = einlesen.....	147
10.5.3	Parameter Datenhaltungsmodus = überschreiben	147
10.5.4	Parameter Datenhaltungsmodus = deaktiviert, löschen	147
11	Störungen beseitigen	149
11.1	Parametrierfehler beheben.....	149
12	Instand halten	150
12.1	Firmware-Update über FDT/DTM durchführen.....	150
13	Reparieren.....	155
13.1	Geräte zurücksenden.....	155
14	Entsorgen	155
15	Technische Daten	156

1 Über diese Anleitung

Die Anleitung beschreibt den Aufbau, die Funktionen und den Einsatz des Produkts und hilft Ihnen, das Produkt bestimmungsgemäß zu betreiben. Lesen Sie die Anleitung vor dem Gebrauch des Produkts aufmerksam durch. So vermeiden Sie mögliche Personen-, Sach- und Geräteschäden. Bewahren Sie die Anleitung auf, solange das Produkt genutzt wird. Falls Sie das Produkt weitergeben, geben Sie auch diese Anleitung mit.

1.1 Zielgruppen

Die vorliegende Anleitung richtet sich an fachlich geschultes Personal und muss von jeder Person sorgfältig gelesen werden, die das Gerät montiert, in Betrieb nimmt, betreibt, instand hält, demontiert oder entsorgt.

1.2 Symbolerläuterung

In dieser Anleitung werden folgende Symbole verwendet:



GEFAHR

GEFAHR kennzeichnet eine gefährliche Situation mit hohem Risiko, die zum Tod oder zu schweren Verletzungen führt, wenn sie nicht vermieden wird.



WARNUNG

WARNUNG kennzeichnet eine gefährliche Situation mit mittlerem Risiko, die zum Tod oder zu schweren Verletzungen führen kann, wenn sie nicht vermieden wird.



VORSICHT

VORSICHT kennzeichnet eine gefährliche Situation mit mittlerem Risiko, die zu mittelschweren oder leichten Verletzungen führen kann, wenn sie nicht vermieden wird.



ACHTUNG

ACHTUNG kennzeichnet eine Situation, die zu Sachschäden führen kann, wenn sie nicht vermieden wird.



HINWEIS

Unter HINWEIS finden Sie Tipps, Empfehlungen und nützliche Informationen zu speziellen Handlungsschritten und Sachverhalten. Die Hinweise erleichtern Ihnen die Arbeit und helfen Ihnen, Mehrarbeit zu vermeiden.



HANDLUNGSAUFFORDERUNG

Dieses Zeichen kennzeichnet Handlungsschritte, die der Anwender ausführen muss.



HANDLUNGSERGEBNIS

Dieses Zeichen kennzeichnet relevante Handlungsergebnisse.

1.3 Weitere Unterlagen

Ergänzend zu diesem Dokument finden Sie im Internet unter www.turck.com folgende Unterlagen:

- Datenblatt
- EU-Konformitätserklärung
- Inbetriebnahmehandbuch IO-Link-Devices

1.4 Feedback zu dieser Anleitung

Wir sind bestrebt, diese Anleitung ständig so informativ und übersichtlich wie möglich zu gestalten. Haben Sie Anregungen für eine bessere Gestaltung oder fehlen Ihnen Angaben in der Anleitung, schicken Sie Ihre Vorschläge an techdoc@turck.com.

2 Hinweise zum Produkt

2.1 Produktidentifizierung

Diese Anleitung gilt für die folgenden IO-Link-Master:

- TBEN-L4-8IOL
- TBEN-L5-8IOL

2.2 Lieferumfang

Im Lieferumfang sind enthalten:

- TBEN-L...-8IOL
- Verschlusskappen für M12-Buchsen
- Beschriftungsclips

2.3 Rechtliche Anforderungen

Das Gerät fällt unter folgende EU-Richtlinien:

- 2014/30/EU (Elektromagnetische Verträglichkeit)
- 2011/65/EU (RoHS-Richtlinie)

2.4 Hersteller und Service

Hans Turck GmbH & Co. KG
Witzlebenstraße 7
45472 Mülheim an der Ruhr
Germany

Turck unterstützt Sie bei Ihren Projekten von der ersten Analyse bis zur Inbetriebnahme Ihrer Applikation. In der Turck-Produktdatenbank finden Sie Software-Tools für Programmierung, Konfiguration oder Inbetriebnahme, Datenblätter und CAD-Dateien in vielen Exportformaten. Über folgende Adresse gelangen Sie direkt in die Produktdatenbank: www.turck.de/produkte

Für weitere Fragen ist das Sales-und-Service-Team in Deutschland telefonisch unter folgenden Nummern zu erreichen:

- Vertrieb: +49 208 4952-380
- Technik: +49 208 4952-390

Außerhalb Deutschlands wenden Sie sich bitte an Ihre Turck-Landesvertretung.

3 Zu Ihrer Sicherheit

Das Produkt ist nach dem Stand der Technik konzipiert. Dennoch gibt es Restgefahren. Um Personen- und Sachschäden zu vermeiden, müssen Sie die Sicherheits- und Warnhinweise beachten. Für Schäden durch Nichtbeachtung von Sicherheits- und Warnhinweisen übernimmt Turck keine Haftung.

3.1 Bestimmungsgemäße Verwendung

Das Gerät ist ausschließlich zum Einsatz im industriellen Bereich bestimmt.

Das Multiprotokoll-I/O-Modul TBEN-L...-8IOL ist ein IO-Link-Master gemäß IO-Link-Spezifikation V1.1 und kann in den drei Ethernet-Protokollen PROFINET, Ethernet/IP und Modbus TCP eingesetzt werden. Das Gerät erkennt das Busprotokoll automatisch während der Hochlaufphase.

Das IO-Link-Master-Modul TBEN-L...-8IOL verfügt über acht IO-Link-Kanäle. Über M12-Buchsen können bis zur acht IO-Link-Sensoren, Aktuatoren oder I/O-Hubs mit IO-Link angeschlossen werden. Außerdem können bis zu 12 digitale Sensoren oder Aktuatoren direkt angeschlossen werden. Bei der Verwendung von I/O-Hubs ist der Anschluss von bis zu 128 digitalen Sensoren oder Aktuatoren möglich.

Das Gerät darf nur wie in dieser Anleitung beschrieben verwendet werden. Jede andere Verwendung gilt als nicht bestimmungsgemäß. Für daraus resultierende Schäden übernimmt Turck keine Haftung.

3.2 Allgemeine Sicherheitshinweise

- Nur fachlich geschultes Personal darf das Gerät montieren, installieren, betreiben, parametrieren und instand halten.
- Das Gerät nur in Übereinstimmung mit den geltenden nationalen und internationalen Bestimmungen, Normen und Gesetzen einsetzen.
- Das Gerät erfüllt ausschließlich die EMV-Anforderungen für den industriellen Bereich und ist nicht zum Einsatz in Wohngebieten geeignet.
- Default-Passwort des integrierten Webservers nach dem ersten Login ändern. Turck empfiehlt, ein sicheres Passwort zu verwenden.

4 Systembeschreibung IO-Link

IO-Link ist eine feldbusunabhängige Kommunikationsschnittstelle für Sensoren und Aktuatoren. Über eine digitale, serielle Punkt-zu-Punkt-Verbindung werden Signale und Energie unterhalb beliebiger Netzwerke, Feldbusse und Rückwandbusse übertragen.

Jedes IO-Link-System besteht aus einem IO-Link-Master und einem IO-Link-Device (z. B. Sensor, I/O-Hub, Ventilinsel). Ein IO-Link-Master verfügt über mindestens einen IO-Link-Port (Kanal). An jedem Port kann ein IO-Link-Device angeschlossen werden. Die Systemkomponenten werden abhängig von der Port-Spezifikation über ungeschirmte 3-Draht- oder 5-Draht-Standardleitungen miteinander verbunden.

Die IO-Link-Technologie wird in der Spezifikation „IO-Link Interface and System Specification“ und der IEC 61131-9 beschrieben. IO-Link-fähige Geräte entsprechen entweder der Spezifikation V1.0 oder der Spezifikation V1.1.

Die Eigenschaften, Funktionen und Parameter der IO-Link-Devices werden in einer elektronischen Gerätebeschreibung (IODD) dargestellt. Die IODDs für Turck-Geräte können über den Turck Software Manager heruntergeladen werden und stehen außerdem kostenlos unter www.turck.com zur Verfügung. Die IODDs aller Geräte sind gleich aufgebaut und enthalten die folgenden Informationen für die Systemintegration:

- Kommunikationseigenschaften
- Geräteparameter mit Wertebereich und Default-Wert
- Identifikations-, Prozess- und Diagnosedaten
- Gerätedaten
- Textbeschreibung
- Bild des Device
- Logo des Herstellers

Der Aufbau der IODD ist durch die IO-Link-Spezifikation vorgegeben und für alle IO-Link-Devices gleich. Der IODD-Aufbau orientiert sich an Indizes. Den Kommunikationseigenschaften, Geräteparametern, Identifikations-, Prozess-, Diagnose- und Gerätedaten sind in der IODD feste Indizes zugewiesen, über die sich die Parameter ansteuern lassen. Einige Indizes sind durch Subindizes weiter unterteilt.

4.1 Merkmale

- Punkt-zu-Punkt-Verbindung (max. Leitungslänge: 20 m)
- Ungeschirmte Standard-3-Draht- oder 5-Draht-Leitungen
- Zyklische Prozessdatenübertragung
- Azyklische Übertragung von Daten, z. B. Gerätedaten und Ereignisse
- Kommunikation zwischen IO-Link-Master und IO-Link-Devices in drei Übertragungsraten möglich
- Paralleler Austausch der Gerätedaten ohne Einfluss auf die Prozessdaten
- Kommunikation durch 24-V-Pulsmodulation, Standard-UART-Protokoll

4.2 Systemarchitektur

Für die IO-Link-Kommunikation sind mindestens ein IO-Link-Master und ein IO-Link-Device (z. B. Sensor oder Aktuator) erforderlich. IO-Link-Master und IO-Link-Device werden über eine ungeschirmte 3- oder 5-Draht-Standardleitung miteinander verbunden. Das Einstellen ist mit einem Konfigurationstool oder über die Feldbusebene möglich.

Der IO-Link-Master stellt die Verbindung zwischen IO-Link-Device und dem übergeordneten Steuerungssystem her. Ein IO-Link-Master kann mehrere IO-Link-Ports besitzen. An jeden Port kann nur ein IO-Link-Device angeschlossen werden.

Über IO-Link-I/O-Hubs lassen sich auch Geräte ohne IO-Link-Ausgang per IO-Link in Automatisierungssysteme einbinden.

Für Integration, Inbetriebnahme und Konfiguration der IO-Link-Kommunikation stehen standardisierte Tools und Funktionen zur Verfügung.



Abb. 1: Systemübersicht IO-Link

4.3 Funktionsprinzip

IO-Link ist eine digitale Punkt-zu-Punkt-Verbindung zwischen einem IO-Link-Master und einem IO-Link-Device. Dabei werden über einen kombinierten Schaltzustands- und Datenkanal (C/Q) durch 24-V-Pulsmodulation Prozessdaten und weitere Informationen wie Parameter und Diagnosemeldungen übertragen.

Die IO-Link-Kommunikation ist unabhängig vom verwendeten Feldbus.

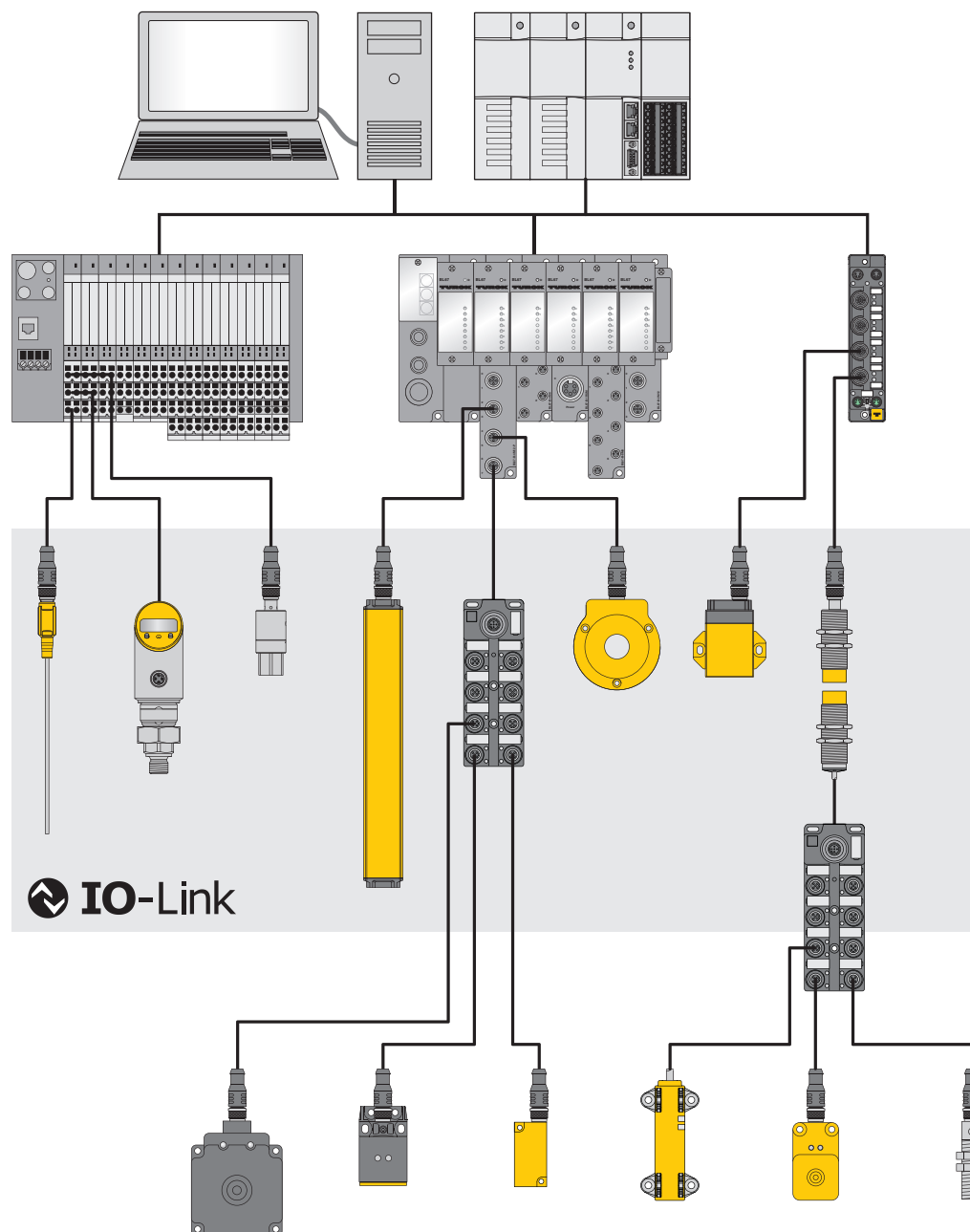
4.4 Betriebsarten

Die Betriebsart kann an jedem Port des IO-Link-Masters separat eingestellt werden.

Für IO-Link-Master stehen zwei Betriebsmodi zur Auswahl:

- IO-Link-Modus: IO-Link-Kommunikation möglich
- Standard-I/O-Modus (SIO): digitale I/O-Kommunikation

Die IO-Link-Kommunikation findet über die Schalt- und Kommunikationsleitung (C/Q) statt.



Abb. 2: IO-Link-Kommunikation über C/Q

Bei der Initialisierung verhalten sich die Ports des IO-Link-Masters wie ein normaler digitaler Eingang. Die IO-Link-Devices werden im SIO-Modus betrieben. Durch einen Befehl des übergeordneten IO-Link-Masters wird die IO-Link-Kommunikation im IO-Link-Modus aufgebaut. Dieser Befehl wird „Wake-up-Request“ genannt.

4.4.1 IO-Link-Modus

Im IO-Link-Modus findet zwischen IO-Link-Master und IO-Link-Device eine IO-Link-Kommunikation statt. Die Kommunikation geht dabei immer vom IO-Link-Master aus.

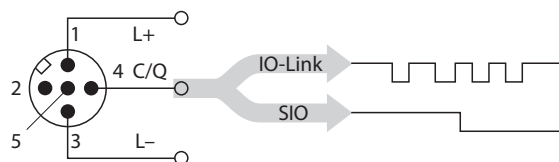
Übertragungsgeschwindigkeit zwischen IO-Link-Master und IO-Link-Device

In der IO-Link-Spezifikation sind drei Übertragungsraten definiert:

- 4,8 kBaud
- 38,4 kBaud
- 230,4 kBaud

Jedes Device unterstützt nur eine Übertragungsraten, ein IO-Link-Master unterstützt alle Übertragungsraten. Die Übertragungszeit der zyklischen Prozessdaten wird durch die Telegrammlänge sowie Verzögerungszeiten in Device und Master bestimmt. Bei einer Übertragungsraten von 38,4 kBaud und einer Telegrammlänge von 2 Byte liegt die Übertragungszeit typischerweise bei 2,3 ms.

Reaktionszeiten

Die Reaktionszeit des IO-Link-Systems gibt Auskunft über die Häufigkeit und die Geschwindigkeit der Datenübertragung zwischen IO-Link-Master und IO-Link-Device. Die Reaktionszeit ist von den folgenden Faktoren abhängig:

- Minimale Zykluszeit: in der IODD festgelegte Zeitabstände, in denen der IO-Link-Master das IO-Link-Device anspricht. Für verschiedene Devices können unterschiedliche minimale Zykluszeiten festgelegt sein.
- Interne Bearbeitungszeit des IO-Link-Masters und des IO-Link-Device

Zyklische und azyklische Kommunikation

Die zwischen IO-Link-Master und IO-Link-Device ausgetauschten Daten lassen sich in zyklische Prozessdaten und azyklische Daten unterteilen. Prozessdaten und Wertstatus werden zyklisch übertragen. Azyklische Daten werden unabhängig von den zyklischen Prozessdaten übertragen. Zu den azyklischen Daten zählen Gerätedaten, Parametrierfunktionen und Ereignisse wie Diagnoseinformationen, die nur nach Anforderung übertragen werden. Die beiden Kommunikationsarten sind unabhängig voneinander und beeinflussen sich nicht gegenseitig.

Zyklische Kommunikation	
Prozessdaten	Wertstatus (Port Qualifier)
<ul style="list-style-type: none"> ■ Pro Device 0...32 Byte Prozessdaten möglich (jeweils Input und Output) ■ Prozessdatengröße durch das Device festgelegt 	<ul style="list-style-type: none"> ■ Der Wertstatus (Port Qualifier) zeigt an, ob die Prozessdaten gültig sind oder nicht.

Azyklische Kommunikation	
Gerätedaten	Wertstatus (Port Qualifier)
<ul style="list-style-type: none"> ■ Parameter, Identifikationsdaten oder Diagnoseinformationen ■ Austausch auf Anfrage des IO-Link-Masters ■ Gerätedaten können in das Device geschrieben oder aus dem Device gelesen werden. 	<ul style="list-style-type: none"> ■ Device signalisiert Ereignisse an Master: Fehlermeldungen und Warnungen ■ Master signalisiert Ereignisse an Device: z. B. Drahtbruch oder Kommunikationsabbruch

IO-Link-Geräte verschiedener Spezifikationen kombinieren

An IO-Link-Mastern der Spezifikation V1.0 können ausschließlich Devices der Spezifikation V1.0 betrieben werden. An IO-Link-Mastern der Spezifikation V1.1 können Devices der Spezifikationen V1.0 und V1.1 betrieben werden.

	IO-Link-Device V1.0	IO-Link-Device V1.1
IO-Link-Master V1.0	x	-
IO-Link-Master V1.1	x	x

Datenhaltungsmodus



HINWEIS

Der Datenhaltungsmodus ist nur für Geräte verfügbar, die der IO-Link-Spezifikation V1.1 entsprechen.

Der Datenhaltungsmodus bietet die Möglichkeit, IO-Link-Devices ohne Neukonfiguration auszutauschen.

Der IO-Link-Master oder das IO-Link-Device speichern die bei der vorherigen Konfiguration eingestellten Device-Parameter. Im Datenhaltungsmodus werden die Parameterdaten-Speicher von IO-Link-Master und IO-Link-Device synchronisiert. Nach dem Austausch eines Device schreibt der Master die gespeicherten Device-Parameter in das neue Device, wenn im IO-Link-Master der Datenhaltungsmodus aktiviert ist. Die Applikation kann ohne eine erneute Konfiguration wieder gestartet werden.



Abb. 3: Datenhaltungsmodus – generelles Prinzip, Para. IOLD = Parameter des IO-Link-Device

4.4.2 Standard-I/O-Modus (SIO-Modus)

Im Standard-I/O-Modus verhalten sich IO-Link-Devices wie digitale Sensoren oder Aktuatoren. Die Geräte senden dabei ausschließlich Eingangsdaten oder Ausgangsdaten an die übergeordnete Instanz. Ein IO-Link-Zugriff auf das Gerät ist nicht möglich.

5 Produktbeschreibung

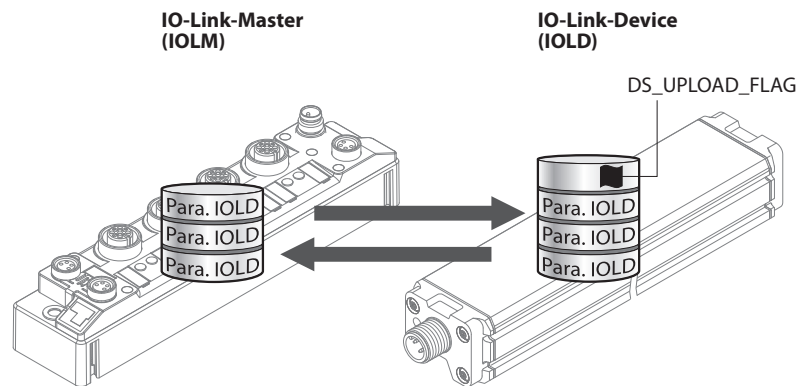
Die Geräte sind in einem vollvergossenen Kunststoffgehäuse in Schutzart IP65/IP67/IP69K ausgeführt.

Zum Anschluss von IO-Link-Devices verfügt das IO-Link-Master-Modul TBEN-L...-8IOL über acht IO-Link-Ports. Die IO-Link-Ports an den Steckplätzen C0...C3 sind als Class-A-Ports ausgelegt. Die IO-Link-Ports an den Steckplätzen C4...C7 sind Class-B-Ports. Neben den acht IO-Link-Kanälen stehen vier universelle digitale DXP-Kanäle (PNP) zur Verfügung. Die acht IO-Link-Kanäle können unabhängig voneinander parametrierbar und wahlweise im IO-Link-Modus bzw. im SIO-Modus (DI) betrieben werden.

Mit Turcks „Simple IO-Link Device Integration (SIDI)“ können IO-Link-Devices in PROFINET über die GSDML-Datei des TBEN-L...-8IOL direkt eingebunden werden.

Die vier universellen digitalen Kanäle sind als DXP-Kanäle ausgelegt und frei als Ein- oder Ausgang nutzbar.

Zum Anschluss der Versorgungsspannung sind 4-polige (TBEN-L4) oder 5-polige (TBEN-L5) 7/8"-Steckverbinder vorhanden.

Erhältlich sind zwei Gerätetypen:

- TBEN-L4-8IOL
- TBEN-L5-8IOL

Das Multiprotokoll-Gerät kann durch automatische Protokollerkennung ohne Eingriff des Anwenders an den drei genannten Ethernet-Protokollen PROFINET, EtherNet/IP und Modbus TCP betrieben werden.

5.1 Geräteübersicht



Abb. 4: Abmessungen TBEN-L4-8IOL



Abb. 5: Abmessungen TBEN-L5-8IOL

5.1.1 Blockschaltbild

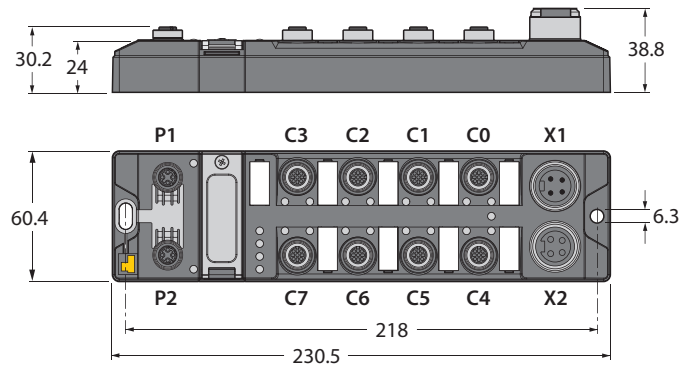

Abb. 6: Blockschaltbild

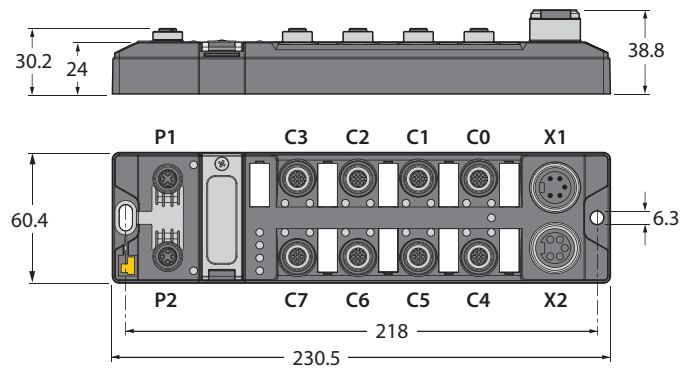
5.2 Eigenschaften und Merkmale

- Glasfaserverstärktes Gehäuse
- Schock- und schwingungsgeprüft
- Vollvergossene Modulelektronik
- Schutzart IP67/IP69K
- UV-beständig gemäß DIN EN ISO 4892-2
- Metallsteckverbinder
- 4 IO-Link-Class-A-Ports und 4 IO-Link Class-B-Ports
- Multiprotokoll: PROFINET-Device, EtherNet/IP-Device, Modbus TCP-Slave
- 4 universelle digitale DXP-Kanäle (PNP)
- PROFINET:
 - Conformance Class B PA
 - Simple IO-Link Device Integration (SIDI)
 - Konformität gemäß PROFINET-Spezifikation V2.35
 - Systemredundanz S2
 - Netzlastklasse 3
- EtherNet/IP:
 - Unterstützung des IO-Link-Parameter-Objekts für asynchrone Dienste (IO-Link-CALL)
 - Vordefinierte In- und Output-Assemblies

5.3 Funktionsprinzip

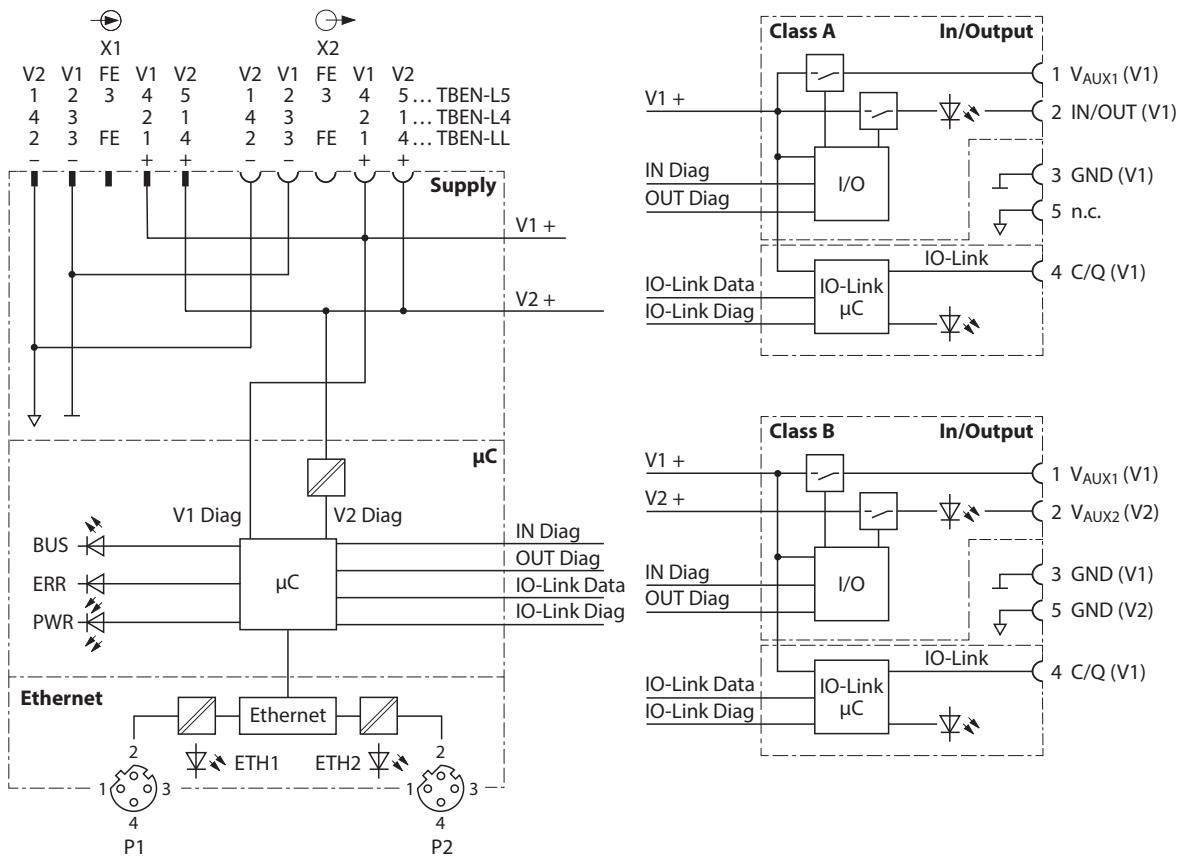
Das IO-Link-Master-Modul TBEN-L...-8IOL verbindet IO-Link-Sensoren und -Aktuatoren mit dem übergeordneten Steuerungssystem. Das Gerät verfügt über eine Ethernet-Schnittstelle und feldbusunabhängige I/O-Elektronik mit IO-Link-Master-Funktionalität (Class-A- und Class-B-Ports). Über die Multiprotokoll-Ethernet-Schnittstelle wird der IO-Link-Master an ein (vorhandenes) Ethernet-Netzwerk als EtherNet/IP-Device, Modbus TCP-Slave oder PROFINET-Device angekoppelt. Im laufenden Betrieb werden die Prozessdaten zwischen Ethernet und IO-Link ausgetauscht. Zusätzlich kann das Gerät Signale von Sensoren und Aktuatoren über vier konfigurierbare digitale Kanäle verarbeiten.

5.4 Funktionen und Betriebsarten

5.4.1 Multiprotokoll-Technologie

Die Geräte sind in den folgenden drei Ethernet-Protokollen einsetzbar:

- Modbus TCP
- EtherNet/IP
- PROFINET

Das erforderliche Ethernet-Protokoll wird automatisch erkannt oder manuell ausgewählt.

Automatische Protokollerkennung

Durch die automatische Protokollerkennung kann das Multiprotokoll-Gerät ohne Eingriff des Anwenders (d. h. ohne Umprogrammierung) an allen drei genannten Ethernet-Systemen betrieben werden.

Während der Hochlaufphase (Snooping-Phase) des Systems erkennt das Modul, welches Ethernet-Protokoll einen Verbindungsaufbau anfordert und stellt sich auf das entsprechende Protokoll ein. Danach kann mit den anderen Protokollen nur lesend auf das Gerät zugegriffen werden.

Manuelle Protokollauswahl

Der Anwender kann das Protokoll auch manuell auswählen. In diesem Fall wird die Snooping-Phase übersprungen und das Gerät ist fest auf das gewählte Protokoll eingestellt. Mit den anderen Protokollen kann nur lesend auf das Gerät zugegriffen werden.

Protokollabhängige Funktionen

Das Gerät unterstützt die folgenden Ethernet-Protokoll-spezifischen Funktionen:

PROFINET

- FSU – Fast Start-Up (priorisierter Hochlauf)
- Topologieerkennung
- Adresszuweisung mit LLDP
- MRP (Media Redundancy Protokoll)

EtherNet/IP

- QC – QuickConnect
- Device Level Ring (DLR)

5.4.2 IO-Link-Kanäle

Das IO-Link-Master-Modul TBEN-L...-8IOL verfügt über vier Class-A-IO-Link-Ports (Steckplätze C0...C3) und vier Class-B-IO-Link-Ports (Steckplätze C4...C7).

Die acht IO-Link-Kanäle können unabhängig voneinander parametrierbar und wahlweise im IO-Link-Modus bzw. im SIO-Modus (DI) (Standard-I/O-Modus) betrieben werden.

Simple IO-Link Device Integration (SIDI)

Turcks Simple IO-Link Device Integration, kurz SIDI, vereinfacht das Handling von IO-Link-Devices in PROFINET-Engineering-Systemen. Da die Devices bereits in der GSDML-Datei des Masters integriert sind, kann der Nutzer die Geräte aus der Gerätebibliothek (beispielsweise im TIA-Portal) auswählen und über Drop-Down-Felder in seinem Projekt integrieren, als wären die Geräte Submodule an einem modularen I/O-System. Der Nutzer profitiert von Klartext-Zugriff auf alle Geräteeigenschaften und Parameter. Messbereiche, Schaltpunkte und Impulsraten können direkt aus dem Engineering-System eingestellt werden – ohne Programmierung oder Zusatzsoftware.

5.4.3 Konfigurierbare digitale Kanäle – Funktionen

Das Gerät besitzt vier digitale Kanäle, die je nach Applikationserfordernissen als Eingänge oder Ausgänge konfiguriert werden können. Insgesamt lassen sich bis zu vier 3-Draht-PNP-Sensoren bzw. vier PNP-DC-Aktuatoren mit einem maximalen Ausgangsstrom von 0,5 A pro Eingang oder Ausgang anschließen.

6 Montieren



ACHTUNG

Befestigung auf unebenen Flächen

Geräteschäden durch Spannungen im Gehäuse

- ▶ Gerät auf einer ebenen Montagefläche befestigen.
- ▶ Bei der Montage zwei M6-Schrauben verwenden.

Das Gerät kann auf eine ebene Montageplatte aufgeschraubt werden.

- ▶ Modul mit zwei M6-Schrauben auf der Montagefläche befestigen. Das maximale Anzugsdrehmoment für die Befestigung der Schrauben beträgt 1,5 Nm.
- ▶ Mechanische Spannungen vermeiden.
- ▶ Optional: Gerät erden.



Abb. 7: Gerät auf Montageplatte befestigen

6.1 Gerät im Freien montieren

Das Gerät ist UV-beständig gemäß DIN EN ISO 4892-2. Direkte Sonneneinstrahlung kann zu Materialabrieb und Farbveränderungen führen. Die mechanischen und elektrischen Eigenschaften des Geräts werden nicht beeinträchtigt.

- ▶ Um Materialabrieb und Farbveränderungen zu vermeiden: Gerät z. B. durch die Verwendung von Schutzblechen vor direkter Sonneneinstrahlung schützen.

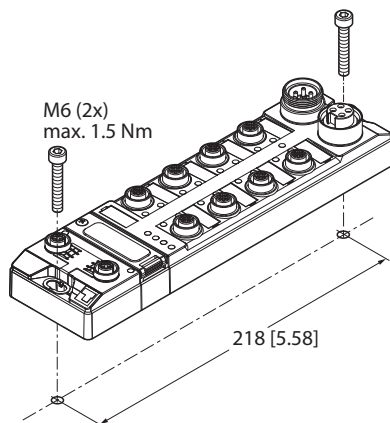
6.2 Gerät erden

6.2.1 Ersatzschaltbild und Schirmungskonzept



Abb. 8: TBEN-L4-8IOL – Ersatzschaltbild und Schirmungskonzept



Abb. 9: TBEN-L5-8IOL – Ersatzschaltbild und Schirmungskonzept

6.2.2 Schirmung der Feldbus- und I/O-Ebene

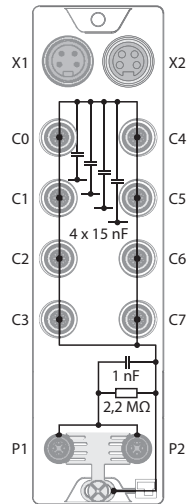
Die Feldbus- und I/O-Modul-Ebene der Module können getrennt geerdet werden.

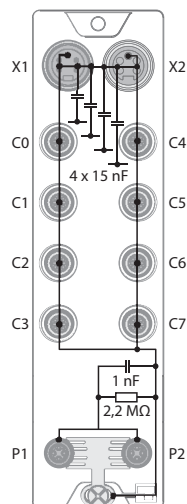

Abb. 10: Erdungsspanne (1), Erdungsring (2) und Befestigungsschraube (3)

Der Erdungsring (2) bildet die Modulerdung. Die Schirmung der I/O-Ebene ist mit der Modulerdung fest verbunden. Erst durch die Montage des Moduls wird die Modulerdung mit dem Bezugspotenzial der Anlage verbunden.

Schirmungskonzept der I/O-Module (I/O-Ebene)

Bei der direkten Montage auf eine Montageplatte wird die Modulerdung durch die Metallschraube im unteren Montageloch (3) mit dem Bezugspotenzial der Anlage verbunden. Wenn keine Modulerdung erwünscht ist, muss die elektrische Verbindung zum Bezugspotenzial unterbrochen werden, z. B. durch Verwendung einer Kunststoffschraube.

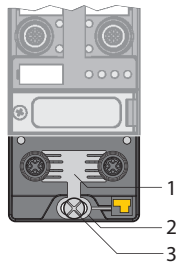
Schirmungskonzept der Feldbusebene

Im Auslieferungszustand befindet sich an den Steckverbindern für den Feldbusanschluss eine Erdungsspanne.

Bei der direkten Montage auf eine Montageplatte wird die Schirmung der Feldbusleitungen über die Erdungsspanne und die Metallschraube im unteren Montageloch direkt auf die Modulerdung geführt.

Wenn keine direkte Erdung der Feldbusschirmung erwünscht ist, muss die Erdungsspanne entfernt werden. In diesem Fall ist die Feldbusschirmung über ein RC-Glied mit der Modulerdung verbunden.

6.2.3 Gerät erden – I/O-Ebene und Feldbusebene

Die Erdung der Feldbusebene kann entweder direkt über die Erdungsspanne (1) oder indirekt über ein RC-Glied mit der Erdung der I/O-Ebene verbunden und abgeführt werden. Wenn die Feldbuserdung über ein RC-Glied abgeführt werden soll, muss die Erdungsspanne entfernt werden.



Abb. 11: Erdungsspanne (1)

Erdungsspanne entfernen: Direkte Erdung der Feldbusebene aufheben

- ▶ Erdungsspanne mit einem flachen Schlitz-Schraubendreher nach vorn schieben und entfernen.

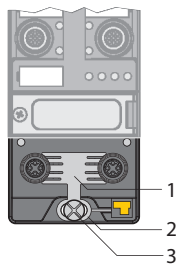

Abb. 12: Erdungsspanne entfernen

Erdungsspanne montieren: Direkte Erdung der Feldbusebene herstellen

- ▶ Erdungsspanne ggf. mit einem Schraubendreher zwischen den Feldbus-Steckverbindern so wieder einsetzen, dass Kontakt zum Metallgehäuse der Steckverbinder besteht.
- ▶ Der Schirm der Feldbusleitungen liegt auf der Erdungsspanne auf.

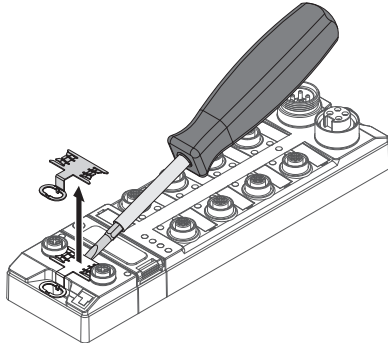

Abb. 13: Erdungsspanne montieren

Gerät erden – Montage auf Montageplatte

- ▶ Bei Montage auf einer Montageplatte: Das Gerät mit einer M6-Metallschraube durch das untere Montageloch befestigen.
- ⇒ Die Schirmung der M12-Flansche für die I/O-Ebene ist über die M6-Metallschraube mit dem Bezugspotenzial der Anlage verbunden.
- ⇒ Bei montierter Erdungsspanne: Die Schirmung des Feldbusses ist über die Modulerdung der I/O-Ebene mit dem Bezugspotenzial der Anlage verbunden.

7 Anschließen

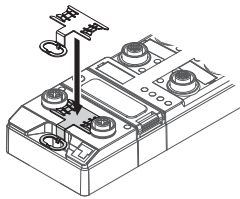
7.1 Gerät an Ethernet anschließen

Zum Anschluss an ein Ethernet-System verfügt das Gerät über einen integrierten Autocrossing-Switch mit zwei 4-poligen M12-Ethernet-Steckverbindern. Das max. Anzugsdrehmoment beträgt 0,6 Nm.



Abb. 14: M12-Ethernet-Steckverbinder

- ▶ Gerät gemäß unten stehender Pinbelegung an Ethernet anschließen.

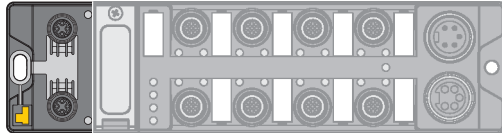

Abb. 15: Pinbelegung Ethernet-Anschlüsse

7.2 Versorgungsspannung anschließen

Zum Anschluss an die Versorgungsspannung verfügt das Gerät über zwei 7/8"-Steckverbinder. Die Steckverbinder sind 4-polig (TBEN-L4) oder 5-polig (TBEN-L5) ausgeführt. V1 und V2 sind galvanisch voneinander getrennt. Das max. Anzugsdrehmoment beträgt 0,8 Nm.

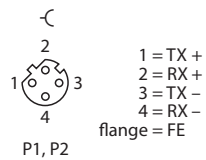

Abb. 16: TBEN-L4... – 7/8"-Steckverbinder zum Anschluss an die Versorgungsspannung



Abb. 17: TBEN-L5... – 7/8"-Steckverbinder zum Anschluss an die Versorgungsspannung

- ▶ Gerät gemäß unten stehender Pinbelegung an die Versorgungsspannung anschließen.

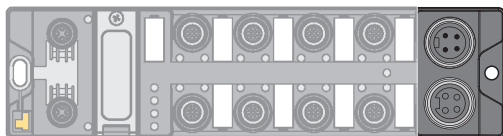

Abb. 18: TBEN-L4... – Pinbelegung Versorgungsspannungsanschlüsse

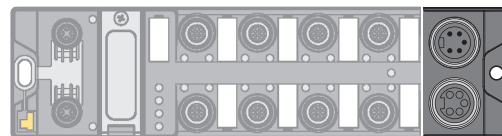

Abb. 19: TBEN-L5... – Pinbelegung Versorgungsspannungsanschlüsse

Anschluss	Funktion
X1	Einspeisen der Spannung
X2	Weiterführen der Spannung zum nächsten Teilnehmer
V1	Systemspannung; Versorgungsspannung 1 (inkl. Elektronikversorgung)
V2	Lastspannung; Versorgungsspannung 2

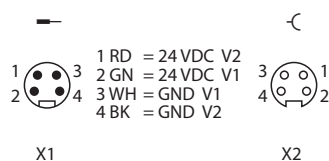

HINWEIS

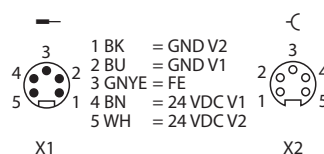
Die Systemspannung (V1) und die Lastspannung (V2) werden separat eingespeist und überwacht. Bei einer Unterschreitung der zulässigen Spannung werden die Steckplätze gemäß Versorgungskonzept des Modultyps abgeschaltet. Bei einer Unterschreitung von V2 wechselt die LED PWR von Grün auf Rot. Bei einer Unterschreitung von V1 erlischt die LED PWR.

7.2.1 Versorgungskonzept

Das Gerät wird über zwei galvanisch getrennte Spannungen V1 und V2 versorgt.

Die I/O-Kanäle werden dadurch konsequent in die galvanisch getrennten Potenzialgruppen „abschaltbare I/O“ (versorgt durch V2) und „nicht-abschaltbare I/O“ (versorgt durch V1) unterteilt. Dies ermöglicht das sicherheitsgerichtete Abschalten von Teilen der Anlage über Not-Aus-Kreise..

V1 = Versorgung der Modulelektronik und der jeweiligen Steckplätze.

V2 = Versorgung der jeweiligen Steckplätze (separat abschaltbar).



Abb. 20: Versorgung TBEN-L...-8IOL

7.3 IO-Link-Devices und digitale Sensoren anschließen

Zum Anschluss von IO-Link-Devices und digitalen Sensoren und Aktuatoren verfügt das Gerät über acht M12-Buchsen. Das max. Anzugsdrehmoment beträgt 0,8 Nm.

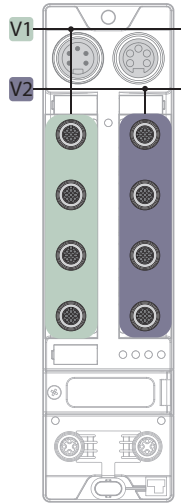

ACHTUNG

Falsche Versorgung von IO-Link-Devices
Schäden an der Device-Elektronik

- ▶ IO-Link-Devices ausschließlich mit der Spannung versorgen, die an den M12-Steckverbindern zur Verfügung gestellt wird.



Abb. 21: M12-Steckverbinder, IO-Link-Master-Ports, Class A

- ▶ Sensoren und Aktuatoren gemäß Pinbelegung an das Gerät anschließen.



Abb. 22: Pinbelegung der IO-Link-Master-Ports, Class A, C0...C3

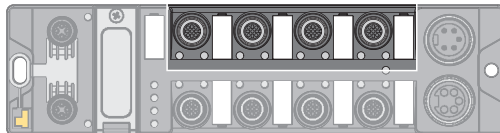

Abb. 23: M12-Steckverbinder, IO-Link-Master-Ports, Class B

- ▶ Sensoren und Aktuatoren gemäß Pinbelegung an das Gerät anschließen.

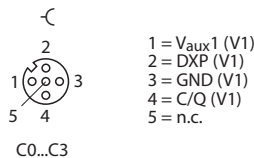

Abb. 24: Pinbelegung der IO-Link-Master-Ports, Class B, C4...C7

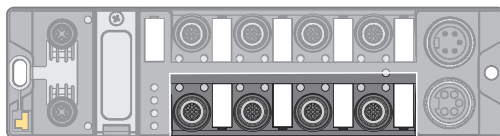

ACHTUNG

Anschluss von Class-A-Devices an Class-B-Ports
Verlust der galvanischen Trennung bei Class-A-Devices an Pin 2 und 5

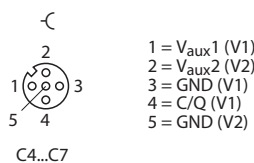
- ▶ Beim Anschluss von Class-A-Devices an Class-B-Ports ausschließlich Geräte mit Signalen auf Pin 1, Pin 3, und Pin 4 verwenden.

8 In Betrieb nehmen

8.1 IP-Adresse einstellen

Die IP-Adresse lässt sich über drei dezimale Drehcodierschalter am Gerät, über den Webserver oder über das Turck Service Tool einstellen.

8.1.1 IP-Adresse über Schalter am Gerät einstellen

Die IP-Adresse kann über drei dezimale Drehcodierschalter am Gerät eingestellt werden.

Die Schalter befinden sich gemeinsam mit dem Set-Taster unter einer Abdeckung.



Abb. 25: Schalter zum Einstellen der IP-Adresse

- ▶ Abdeckung über den Schaltern öffnen.
- ▶ Drehcodierschalter gemäß unten stehender Tabelle auf die gewünschte Position einstellen.
- ▶ Spannungsreset durchführen.
- ▶ **ACHTUNG!** Bei geöffneter Abdeckung über den Drehcodierschaltern ist die Schutzart IP67 oder IP69K nicht gewährleistet. Geräteschäden durch eindringende Fremdkörper oder Flüssigkeiten sind möglich. Abdeckung über den Schaltern fest verschließen.

Adressierungsmöglichkeiten

Die IP-Adresse der Geräte lässt sich auf unterschiedliche Weise einstellen. Folgende Adressierungsmöglichkeiten können über die Schalter am Gerät ausgewählt werden. Änderungen der Einstellung werden nach einem Spannungsreset aktiv.

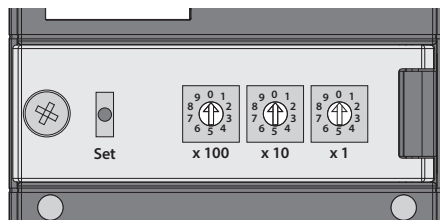
Einstellmöglichkeit	Drehcodierschalter	Beschreibung
Default-Adresse	000	IP-Adresse: 192.168.1.254 Subnetzmaske: 255.255.255.0 Gateway: 192.168.1.1
Rotary-Modus	1...254	Im Rotary-Modus kann das letzte Byte der IP-Adresse manuell am Gateway eingestellt werden. Die weiteren Netzwerkeinstellungen sind nichtflüchtig im Speicher des Gateways hinterlegt und können im Rotary-Modus nicht verändert werden. Einstellbar sind Adressen von 1...254.
BootP-Modus	300	Im BootP-Modus wird die vollständige IP-Adresse automatisch von einem BootP-Server im Netzwerk vergeben. Die vom BootP-Server zugewiesene Subnetzmaske und die Default-Gateway-Adresse werden nichtflüchtig im Speicher des Gateways hinterlegt.
DHCP-Modus	400	Im DHCP-Modus wird die IP-Adresse automatisch von einem DHCP-Server im Netzwerk vergeben. Die vom DHCP-Server zugewiesene Subnetzmaske und die Default-Gateway-Adresse werden nichtflüchtig im Speicher des Gateways hinterlegt. DHCP unterstützt drei Arten der IP-Adresszuweisung: <ul style="list-style-type: none"> ■ Automatische Adressvergabe: Der DHCP-Server vergibt eine permanente IP-Adresse an den Client. ■ Dynamische Adressvergabe: Die vom Server vergebene IP-Adresse ist immer nur für einen bestimmten Zeitraum reserviert. Nach Ablauf dieser Zeit oder nach der expliziten Freigabe durch einen Client wird die IP-Adresse neu vergeben. ■ Manuelle Adressvergabe: Ein Netzwerk-Administrator weist dem Client eine IP-Adresse zu. DHCP wird in diesem Fall nur zur Übermittlung der zugewiesenen IP-Adresse an den Client genutzt.
PGM-Modus	500	Im PGM-Modus wird die vollständige IP-Adresse manuell über das Turck Service Tool, FDT/DTM oder über einen Webserver vergeben. Im PGM-Modus werden die eingestellte IP-Adresse und die Subnetzmaske im Speicher des Gateways hinterlegt. Alle Netzwerk-Einstellungen (IP-Adresse, Subnetzmaske, Default-Gateway) werden vom internen EEPROM des Moduls übernommen.
PGM-DHCP-Modus	600	Im PGM-DHCP-Modus sendet das Gateway so lange DHCP-Requests, bis ihm eine feste IP-Adresse zugewiesen wird. Der DHCP-Client wird automatisch deaktiviert, wenn dem Gateway über den DTM oder einen Webserver eine IP-Adresse zugewiesen wird.
F_Reset	900	Der F_Reset-Modus setzt alle Einstellungen des Geräts auf die Default-Werte zurück und löscht alle Daten im internen Flash des Geräts. Die folgenden Werte werden zurückgesetzt bzw. gelöscht: <ul style="list-style-type: none"> ■ IP-Adresse und Subnetzmaske ■ PROFINET-Gerätename ■ Parameter

8.1.2 IP-Adresse über das Turck Service Tool einstellen

- ▶ Gerät über die Ethernet-Schnittstelle mit einem PC verbinden.
- ▶ Turck Service Tool öffnen.
- ▶ **Suchen** klicken oder [F5] drücken.



Abb. 26: Turck Service Tool – Startbildschirm

Das Turck Service Tool zeigt die angeschlossenen Geräte an.

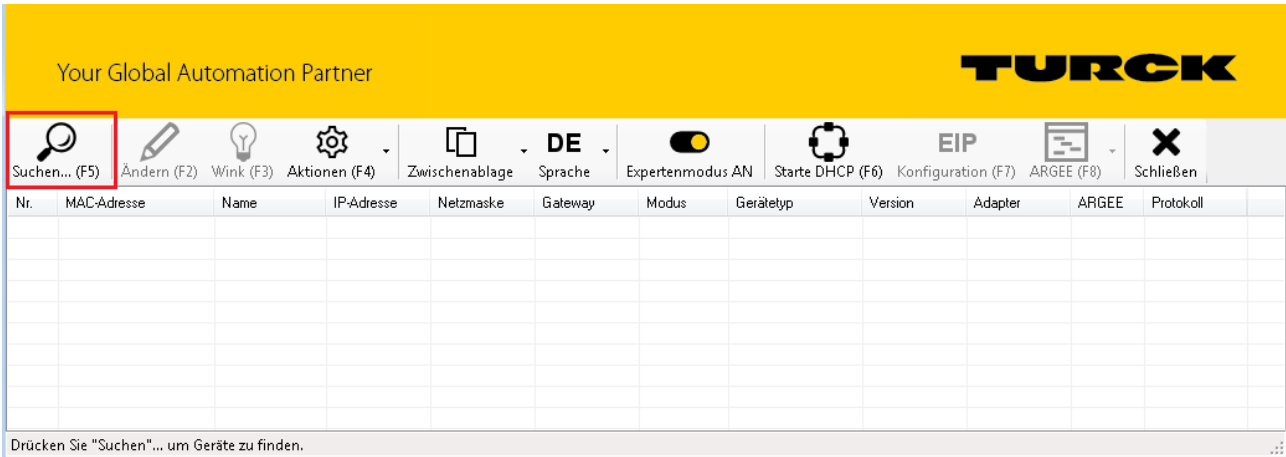

Abb. 27: Turck Service Tool – Gefundene Geräte

- ▶ Gewünschtes Gerät anklicken.
- ▶ **Ändern** klicken oder [F2] drücken.

- ▶ IP-Adresse sowie ggf. Netzwerkmaste und Gateway ändern.
- ▶ Änderungen mit einem Klick auf **Im Gerät setzen** übernehmen.

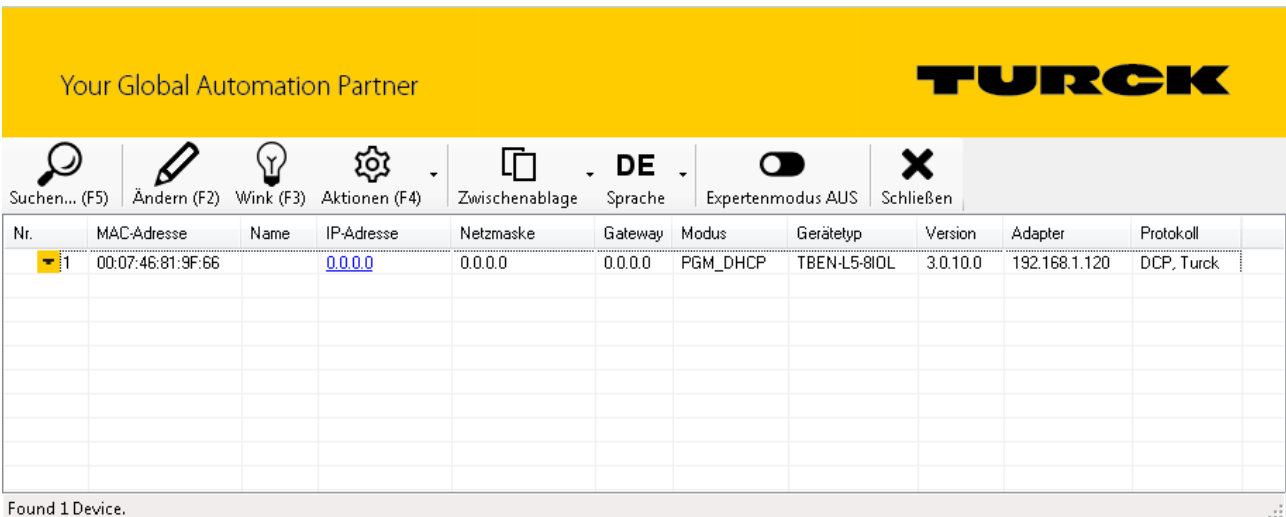

Abb. 29: Turck Service Tool – Geräte-Konfiguration ändern

8.1.3 IP-Adresse über den Webserver einstellen

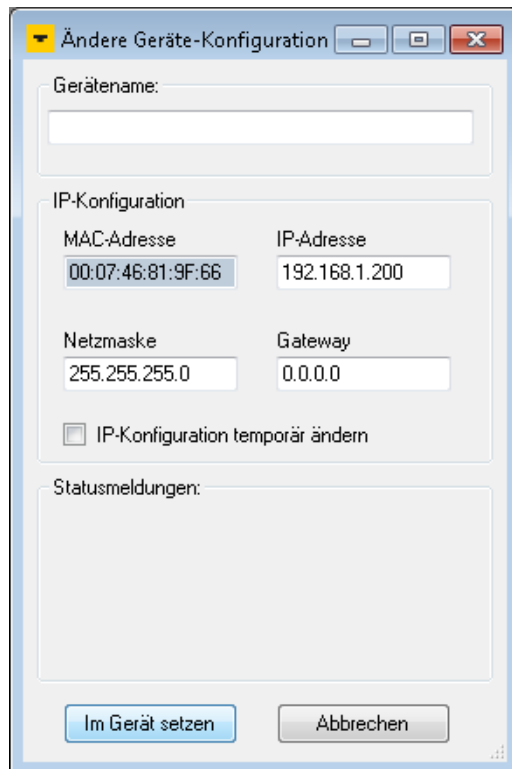

HINWEIS

Um die IP-Adresse über den Webserver einstellen zu können, muss sich das Gerät im PGM-Modus befinden.

- ▶ Webserver öffnen.
- ▶ Als Administrator auf dem Gerät einloggen. Das Default-Passwort für den Webserver ist „password“.
- ▶ **Station** → **Network Configuration** anklicken.
- ▶ IP-Adresse und ggf. Subnetzmaske sowie Default-Gateway ändern.
- ▶ Neue IP-Adresse, Subnetzmaske und Default-Gateway über **Submit** in das Gerät schreiben.



Abb. 30: IP-Adresse über den Webserver einstellen

I/O-ASSISTANT WEB **TURCK**

MAIN DOCUMENTATION CLOUD LOGOUT

TBEN-L5-PLC-10

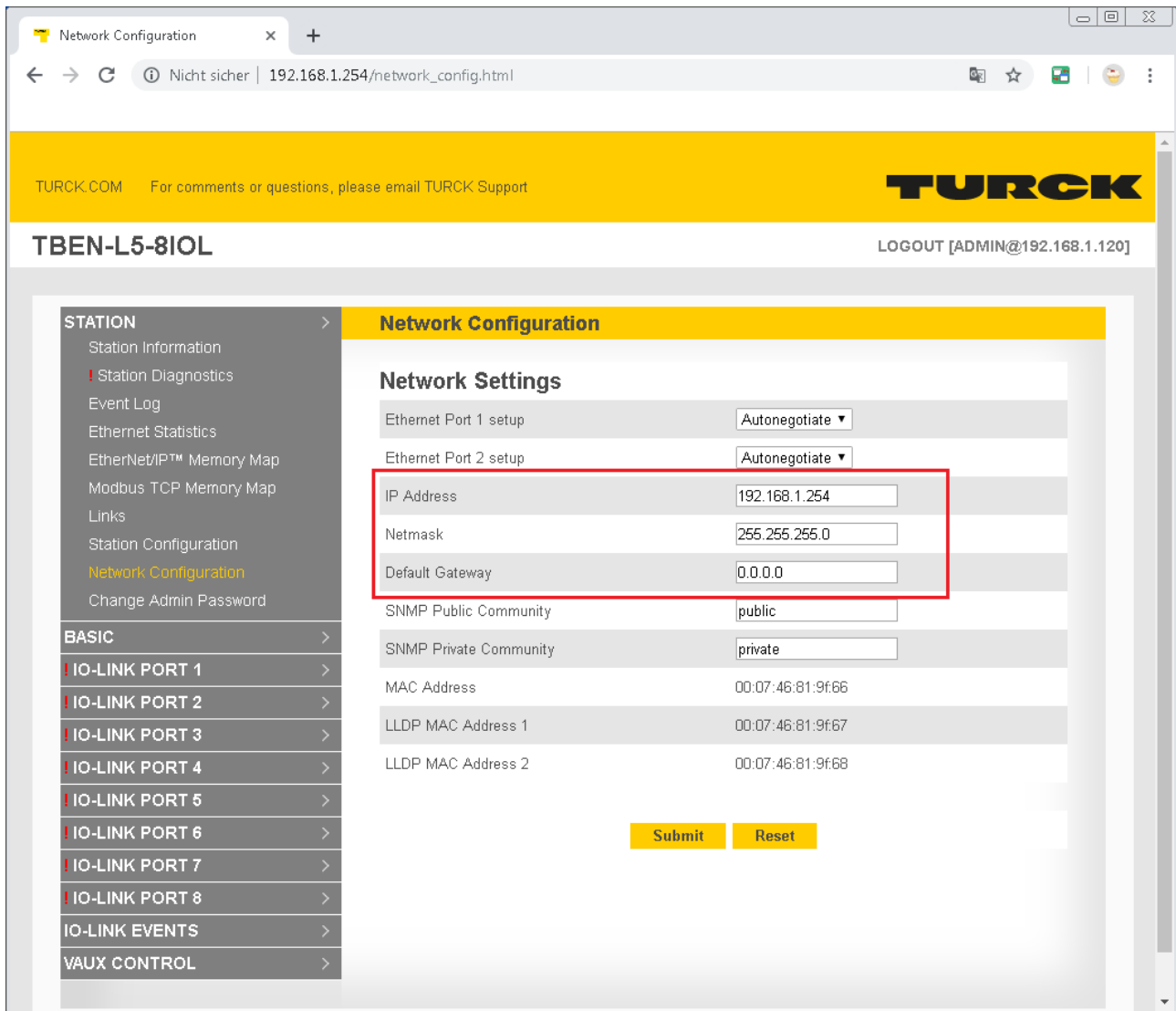
- Info
- Parameter
- Status
- Diagnosis
- Ex- / Import
- Change Password
- Firmware

INTERNAL I/O

- Parameter
- Input
- Output
- Diagnosis

Internal I/O

Read Write Channel view

PROFINET configuration

Device name [] ?

Ethernet port 1

Addressing Mode PGM DHCP ?

MAC Address 00:07:46:ff:a2:8c

Connection Mode Autonegotiation

IP Address 192.168.1.105

Set IP address SET IP ADDRESS ?

Netmask 255.255.255.0

Default Gateway 192.168.1.105

Ethernet port 2

MAC Address 00:07:46:ff:a2:8d

Connection Mode Autonegotiation

IP Address 192.168.2.254

Set IP address SET IP ADDRESS ?

Netmask 255.255.255.0

Default Gateway 192.168.2.1

Feedback via E-Mail Version v0.1.0 / 1.00.2701.7206 / 1.00.2701.7201

Abb. 31: IP-Adresse über den Webserver einstellen

8.2 ARGEE/FLC

Die ARGEE FLC Programmiersoftware steht unter www.turck.com zum kostenfreien Download zur Verfügung.

Das Zip-Archiv „SW_ARGEE_Environment_Vx.x.zip“ enthält neben der Software auch die Dokumentation zur Programmierumgebung.

8.3 IO-Link-Device mit IO-Link V1.0 in Betrieb nehmen

IO-Link-Devices nach IO-Link-Spezifikation V1.0 unterstützen keine Datenhaltung. Wenn ein IO-Link-V1.0-Device verwendet wird, muss die Datenhaltung am IO-Link-Port deaktiviert werden.

- ▶ **Datenhaltungsmodus** am Port auf **deaktiviert, löschen** setzen.
- ▶ Parametrierung in das Gerät laden.
- ▶ IO-Link-V1.0-Device anschließen.
- ⇒ Die LED IOL am IO-Link-Port leuchtet grün, aktive IO-Link-Kommunikation.



Abb. 32: Beispiel: Datenhaltungsmodus über DTM deaktivieren bzw. löschen

8.4 IO-Link-Device mit IO-Link V1.1 in Betrieb nehmen

Wenn ein anderer Device-Typ an einen zuvor bereits genutzten IO-Link-Port angeschlossen wird, sollte der Datenhaltungsspeicher des Masters zunächst gelöscht werden.

Der Datenhaltungsspeicher des Masters kann auf zwei Arten gelöscht werden:

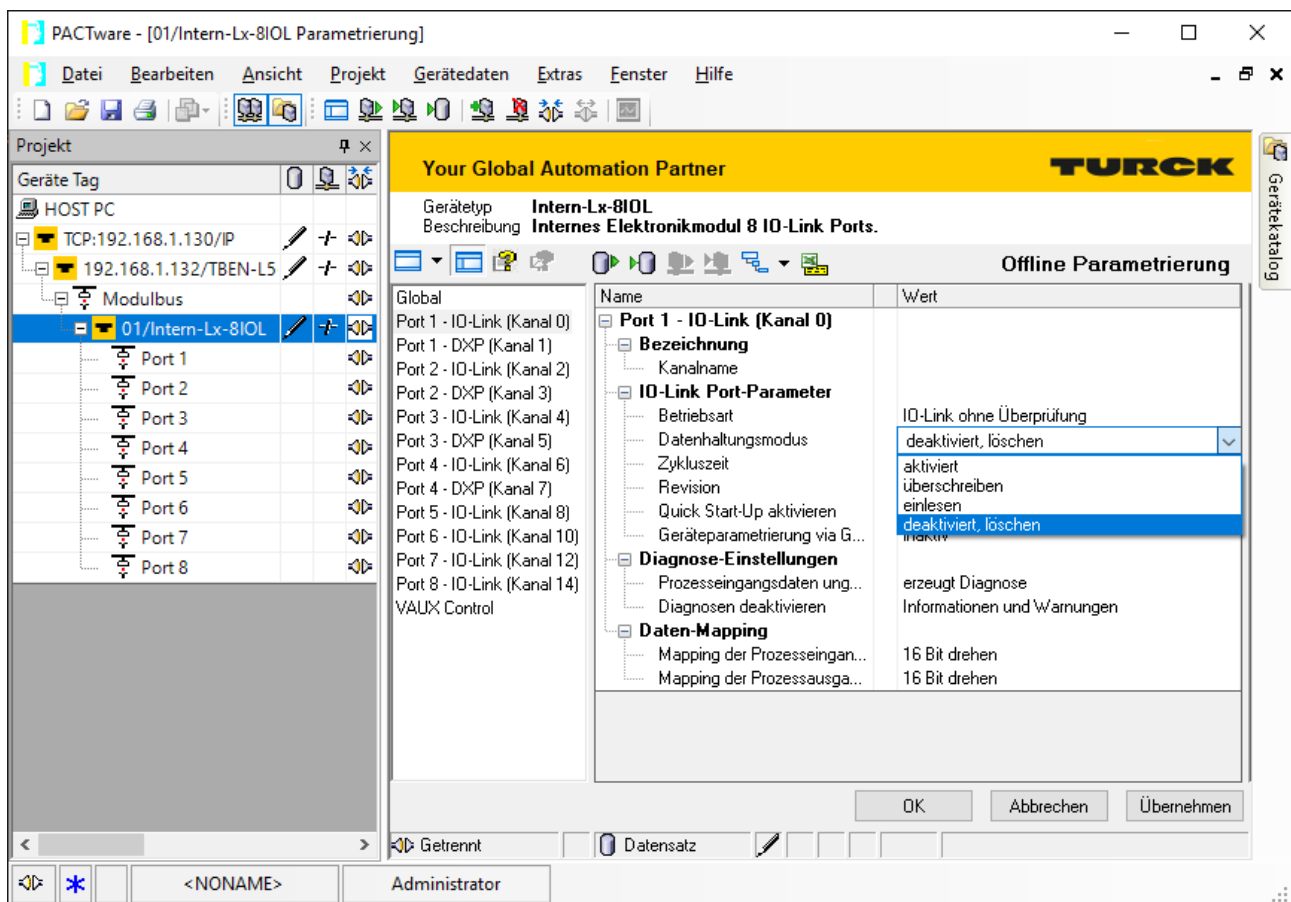
- IO-Link-Master auf Werkseinstellungen zurücksetzen.
- Datenhaltungsspeicher über den Parameter **Datenhaltungsmodus** löschen.

IO-Link-Master über DTM auf Werkseinstellungen zurücksetzen

- ▶ Aus dem Drop-down-Menü **Werkseinstellungen** die Option **auf Werkseinstellungen zurücksetzen** auswählen.
- ▶ Parameteränderung in das Gerät laden.
- ⇒ Das Gerät wird automatisch vom DTM zurückgesetzt.



Abb. 33: Beispiel: Gerät über DTM auf Werkseinstellungen zurücksetzen

- ▶ IO-Link-V1.1-Device anschließen.
- ⇒ Die LED IOL am IO-Link-Port leuchtet grün, aktive IO-Link-Kommunikation.

Datenhaltungsspeicher über Parameter löschen

- ▶ Parameter Datenhaltungsmodus einstellen auf **deaktiviert, löschen**.
- ▶ Parameteränderung in das Gerät laden.
- ▶ Wenn erforderlich, Datenhaltung erneut aktivieren.
- ▶ Parameteränderung in das Gerät laden.
- ▶ IO-Link-V1.1-Device anschließen.
- ⇒ Die LED IOL am IO-Link-Port leuchtet grün, aktive IO-Link-Kommunikation.

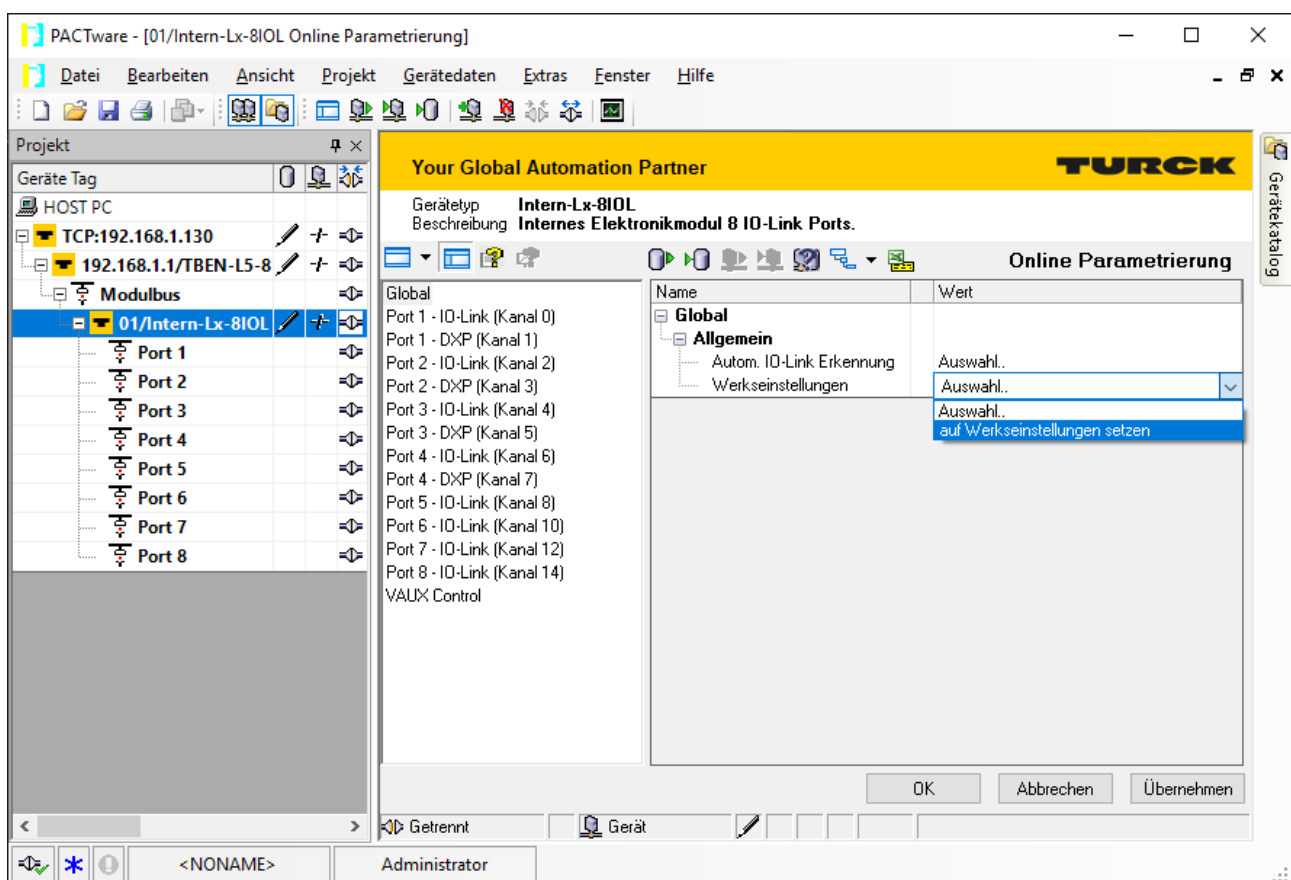

Abb. 34: Beispiel: Datenhaltungsmodus über DTM deaktivieren bzw. löschen

8.5 Angeschlossene IO-Link-Devices einlesen: Topology-Scan im DTM

Der Topology-Scan in PACTware ermöglicht das Einlesen einer IO-Link-Konfiguration bis hin zum IO-Link-Device. IO-Link-Devices, die in PACTware bekannt sind, werden erkannt und zu den IO-Link-Ports des IO-Link-Masters hinzugefügt. Voraussetzung dafür ist, dass zuvor die entsprechenden Sensor-DTMs oder die Sensor-IODDs über den IODD DTM-Configurator installiert wurden.

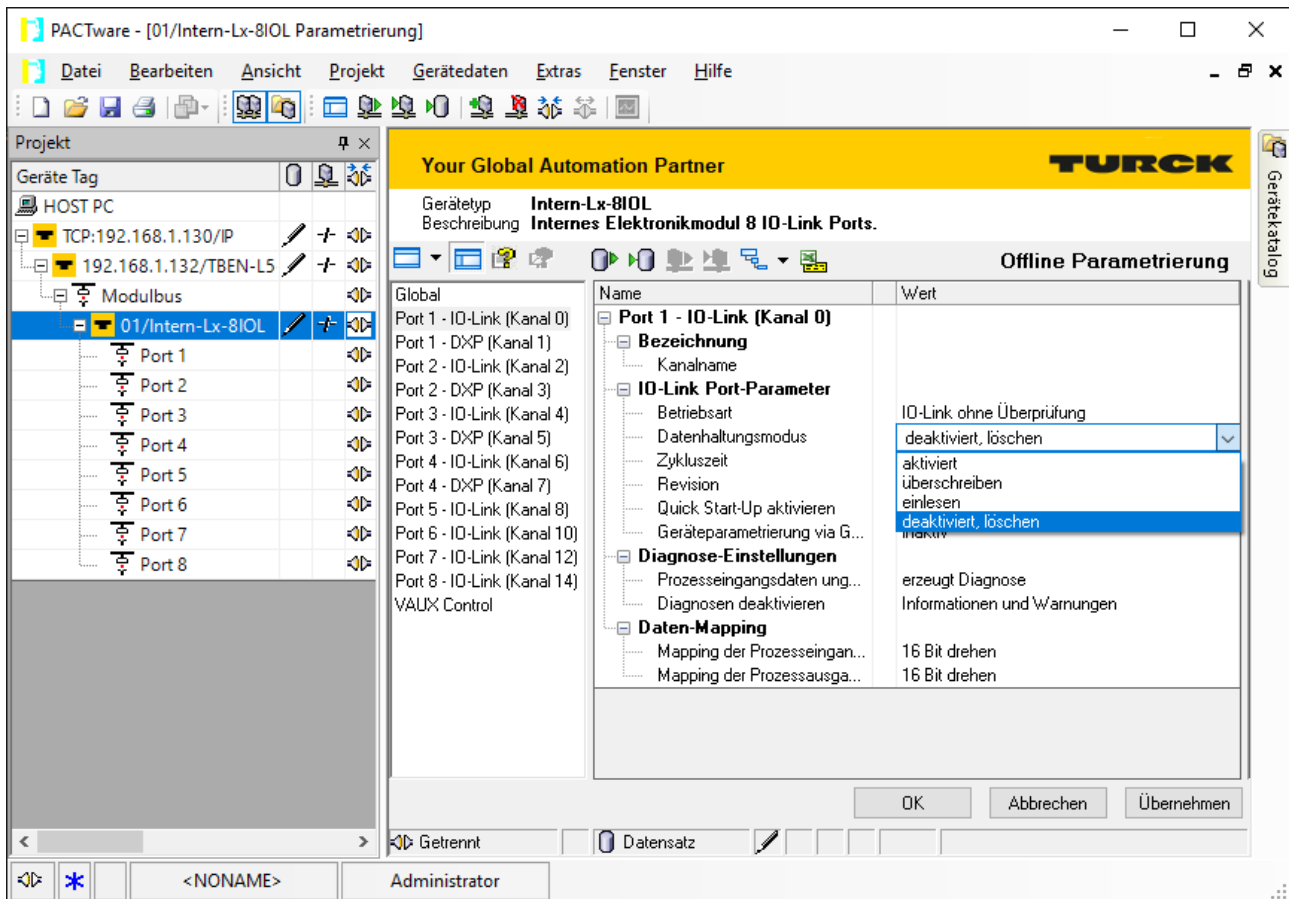

Abb. 35: PACTware – Topology-Scan

8.6 Gerät mit PROFINET in Betrieb nehmen

8.6.1 PROFINET IO-Gerätemodell

Die technischen Eigenschaften von PROFINET IO-Feldgeräten (PROFINET IO Device) werden über ihre Gerätebeschreibungsdatei, die GSDML-Datei, definiert. Ein PROFINET IO-Gerät besteht allgemein aus 1...n Slots, die wiederum 1...n Subslots enthalten können. Subslots sind Platzhalter für Submodule und stellen die Schnittstelle zum Prozess her. Submodule können Parameter, Daten und Diagnosen enthalten.

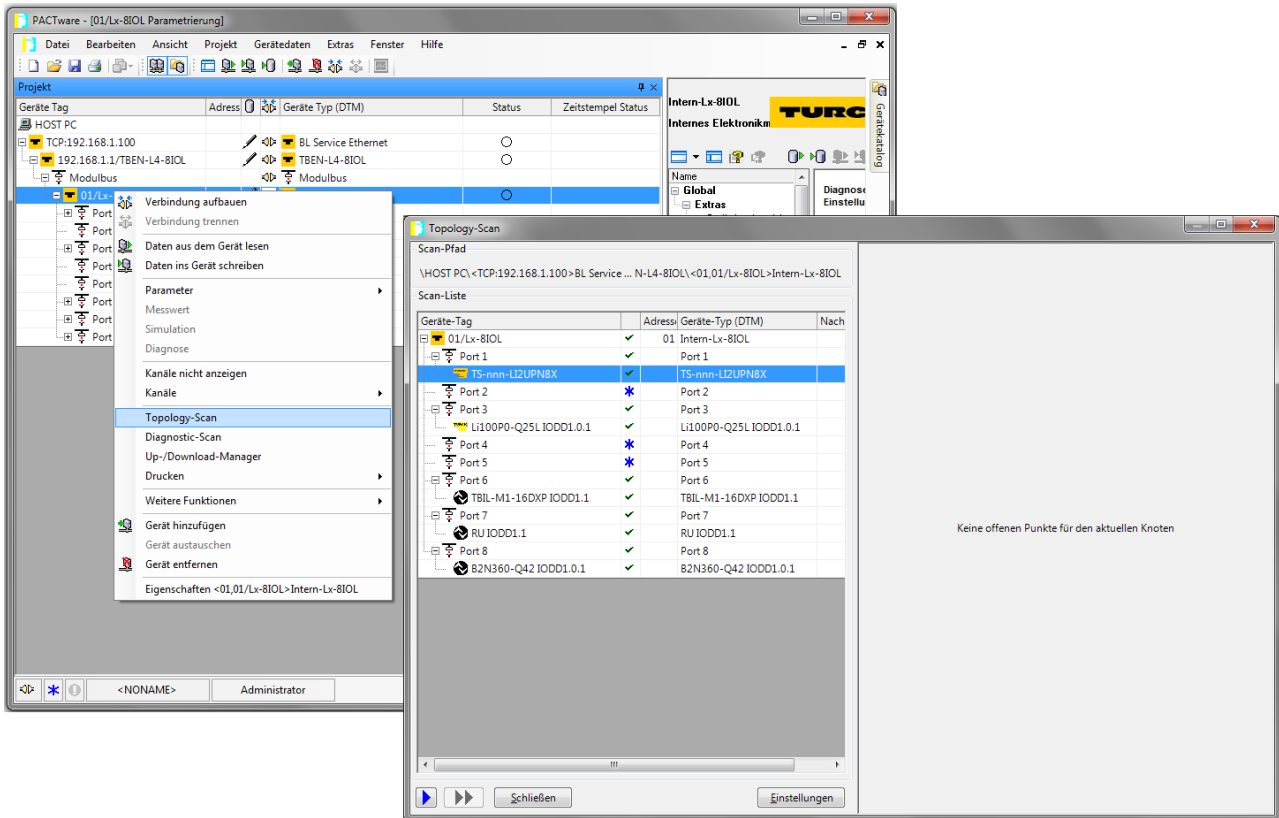
Der Slot 0 ist immer reserviert als „Device Access Point“ (DAP). Der DAP enthält die physikalische Schnittstelle zum Ethernet-Netzwerk und repräsentiert das Gerät. Die übrigen Slots und Subslots dienen der Darstellung der weiteren Gerätefunktion. Die Aufteilung obliegt den Herstellern von Feldgeräten. Nicht alle Slots bzw. Subslots müssen einen physikalischen Bezug aufweisen. Die Belegung der Slots und Subslots und damit die Zuweisung von Funktionen (Betriebsart, Diagnose etc.) erfolgt in der Konfigurationssoftware des PROFINET-Controllers. Dieses Gerätemodell bietet Herstellern die Möglichkeit, dezentrale Feldgeräte modular und flexibel auszulagern. Anwender können dezentrale Feldgeräte flexibel konfigurieren.



Abb. 36: TIA-Portal – Belegung der Slots und Subslots am Beispiel eines TBEN-S1-8DXP

8.6.2 Gerätemodell – TBEN-L...-8IOL

Die TBEN-L...-8IOL verfügen über acht parametrierbare IO-Link-Kanäle und vier universelle I/O-Kanäle (DXP). Im PROFINET stehen darüber hinaus über die GSDML-Datei noch vier virtuelle Steckplätze zur Verfügung. Sie dienen zum Mappen der unterschiedlichen Diagnose- und Statusinformationen (IO-Link und VAUX-Diagnosen, IO-Link-Events und Modulstatus) in das Prozessabbild des IO-Link-Masters.

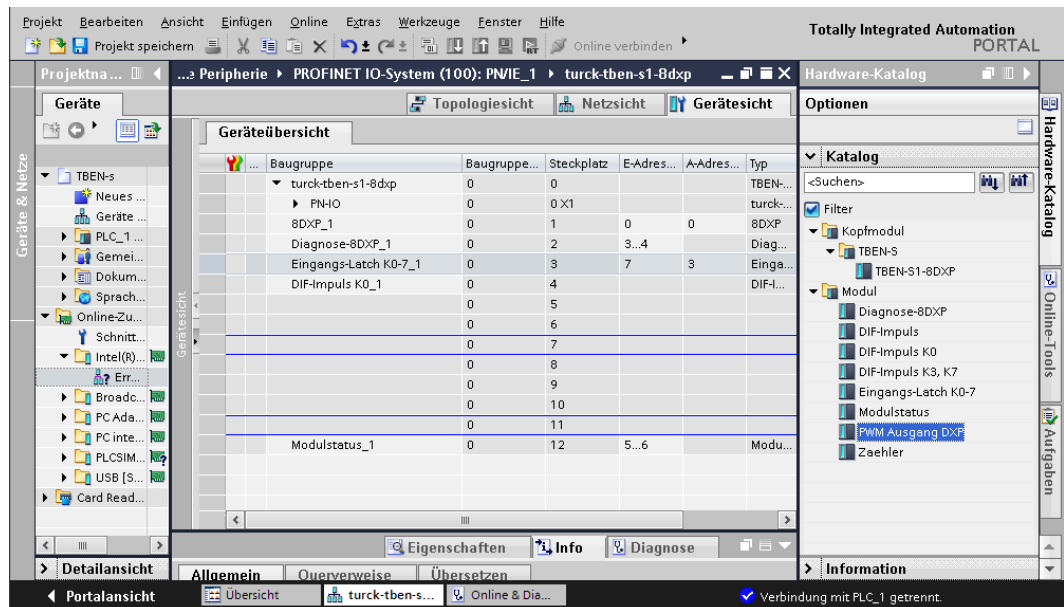

Abb. 37: TBEN-L5-8IOL – Slot-Übersicht in TIA-Portal (Beispiel)

A	Basis-Steckplatz z. B. für DXP-Kanäle und Data-Valid-Signal
B	IO-Link-Ports für Konfiguration mit spezifischen IO-Link-Devices oder generische Konfiguration
C	Je ein Steckplatz für Status und Diagnose-Informationen

8.6.3 Adressierung bei PROFINET

Die Adressierung der Feldgeräte erfolgt bei der IP-basierten Kommunikation anhand einer IP-Adresse. Für die Adressvergabe nutzt PROFINET das Discovery and Configuration Protocol (DCP).

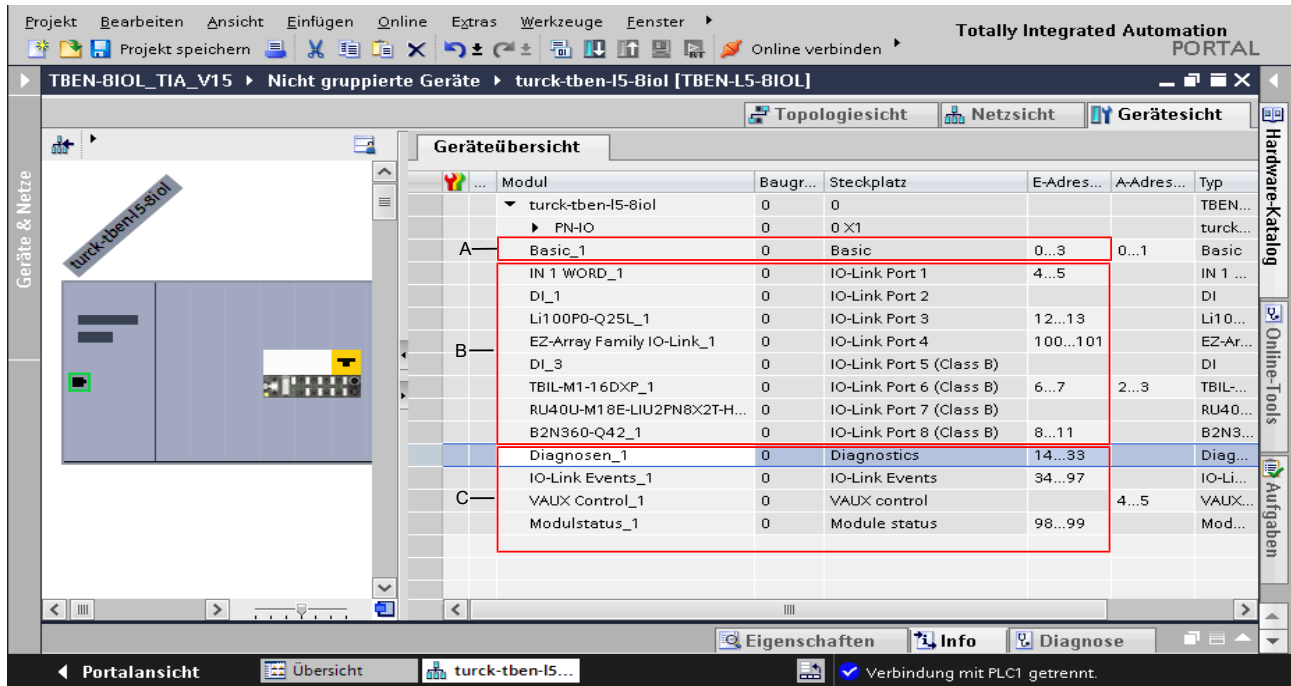
Im Auslieferungszustand hat jedes Feldgerät u. a. eine MAC-Adresse. Die MAC-Adresse reicht aus, um dem jeweiligen Feldgerät einen eindeutigen Namen zu geben.

Die Adressvergabe erfolgt in zwei Schritten:

- Vergabe eines eindeutigen anlagenspezifischen Namens an das jeweilige Feldgerät
- Vergabe der IP-Adresse vom IO-Controller vor dem Systemhochlauf aufgrund des anlagenspezifischen (eindeutigen) Namens

PROFINET-Namenskonvention

Die Namensvergabe erfolgt über DCP. Der Gerätenamen muss den Anforderungen des Domain Name System (DNS) entsprechen (siehe unten). Der Gerätenamen wird bei der Eingabe auf korrekte Schreibweise überprüft.



HINWEIS

Die maximale Länge des Gerätenamens beträgt 255 Zeichen gemäß Spezifikation. In einer Step7- oder TIA-Portal-Umgebung werden jedoch nur Namen mit einer maximalen Länge von 127 Zeichen akzeptiert.

- Alle Gerätenamen müssen eindeutig sein.
- Maximale Namensgröße: 255 bzw. 127 Zeichen (a...z, 0...9, „-“ oder „...“)
- Keine Großbuchstaben verwenden.
- Der Name darf nicht mit „-“ beginnen oder enden.
- Keine Sonderzeichen verwenden.
- Der Name darf nicht mit 0...9 oder „port-xyz“ (xyz = 0...9) beginnen.

8.6.4 FSU – Fast Start-Up (priorisierter Hochlauf)

FSU - Fast Start-Up wird vom Gerät nicht unterstützt.

8.6.5 MRP (Media Redundancy Protocol)

Das Gerät unterstützt MRP.

MRP ist ein standardisiertes Protokoll nach IEC 62439. MRP beschreibt einen Mechanismus für ringförmige Medienredundanz. Mit MRP wird eine defekte Ringtopologie mit bis zu 50 Teilnehmern erkannt und im Fehlerfall rekonfiguriert. Eine stoßfreie Umschaltung ist mit MRP nicht möglich.

Ein Media-Redundancy-Manager (MRM) prüft durch das Versenden von Testtelegrammen die Ringstruktur eines PROFINET-Netzwerkes auf Funktionstüchtigkeit. Alle anderen Netzwerkteilnehmer sind Media-Redundancy-Clients (MRC). Im fehlerfreien Zustand blockiert der MRM auf einem seiner Ringports den normalen Netzwerkverkehr, mit Ausnahme der Test-Telegramme. Die physikalische Ringstruktur wird so auf der logischen Ebene für den normalen Netzwerkverkehr wieder zur Linienstruktur. Wenn ein Testtelegramm ausbleibt, liegt ein Netzwerkfehler vor. In diesem Fall öffnet der MRM seinen blockierten Port und stellt so eine neue funktionierende Verbindung zwischen allen verbleibenden Geräten in Form einer linienförmigen Netztopologie her.

Die Zeit zwischen Ringunterbrechung und Wiederherstellung eines redundanten Weges wird Rekonfigurationszeit genannt. Bei MRP beträgt diese maximal 200 ms. Daher muss eine Applikation in der Lage sein, die 200 ms Unterbrechung zu kompensieren. Die Rekonfigurationszeit ist dabei immer abhängig vom Media Redundancy Manager (z. B. der PROFINET-SPS) und den hier eingestellten I/O-Zyklus- und Watchdog-Zeiten. Bei PROFINET ist die Ansprechüberwachungszeit entsprechend > 200 ms zu wählen.

Die Verwendung von Fast Start-Up (priorisierter Hochlauf) in einem MRP-Netzwerk ist nicht möglich.

8.6.6 Nutzdaten für azyklische Dienste

Der azyklische Datenaustausch wird mithilfe der Record-Data-CRs (CR = Communication Relation) durchgeführt. Über diese Record-Data-CRs wird das Lesen und Schreiben folgender Dienste abgewickelt:

- Schreiben von AR-Daten
- Schreiben von Konfigurationsdaten
- Lesen und Schreiben von Gerätedaten
- Lesen von Diagnosedaten
- Lesen der I/O-Daten
- Lesen der Identification Data Objects (I&M-Funktionen)

Azyklische Geräte-Nutzdaten

Index		Name	Datentyp	Zugriff	Bemerkung
Dez.	Hex.				
1	0x01	Modul-Parameter	WORD	read/ write	Parameterdaten des Moduls (Slot 0)
2	0x02	Modul- Bezeichnung	STRING	read	Bezeichnung des Moduls (Slot 0)
3	0x03	Modul-Revision	STRING	read	Firmware-Revision des Moduls
4	0x04	Vendor-ID	WORD	read	Identnummer für Turck
5	0x05	Modul-Name	STRING	read	dem Modul zugewiesener Geräte- name
6	0x06	Modul-Typ	STRING	read	Gerätetyp des Moduls
7	0x07	Device-ID	WORD	read	Identnummer des Moduls
8...23	0x08... 0x17	reserviert	-	-	-
24	0x18	Modul-Diagnose	WORD	read	Diagnosedaten des Moduls (Slot 0)
25...31	0x19... 0x1F	reserviert	-	-	-
32	0x20	Input-Liste	ARRAY of BYTE	read	Liste aller Eingangskanäle des Moduls
33	0x21	Output-Liste	ARRAY of BYTE	read	Liste aller Ausgangskanäle des Moduls
34	0x22	Diag.-Liste	ARRAY of BYTE	read	Liste aller I/O-Kanal- Diagnosen
35	0x23	Parameter-Liste	ARRAY of BYTE	read	Liste aller I/O-Kanal- Parameter
36... 28671	0x24... 0x6FFF	reserviert	-	-	-
28672	0x7000	Modulparameter	WORD	read/ write	Feldbus-Protokoll aktivieren
28673... 45039	0x7001 ... 0xAFEF	reserviert	-	-	-
45040	0xAFF0	I&M0-Funktionen		read	Identification & Maintaining

Index		Name	Datentyp	Zugriff	Bemerkung
45041	0xAFF1	I&M10-Funktionen	STRING [54]	read/write	I&M Tag Function and Location
45042	0xAFF2	I&M2-Funktionen	STRING [16]	read/write	I&M Installation Date
45043	0xAFF3	I&M3-Funktionen	STRING [54]	read/write	I&M Description Text
45044	0xAFF4	I&M4-Funktionen	STRING [54]	read/write	I&M Signature
45045... 45055	0xAFF5 ... 0xAFFF	I&M5- bis I&M15-Funktionen		-	derzeit nicht unterstützt

Azyklische I/O-Kanal-Nutzdaten

Index		Name	Datentyp	Zugriff	Bemerkung
Dez.	Hex.				
1	0x01	Modul-Parameter	spezifisch	read/write	Parameter des Moduls
2	0x02	Modul-Typ	ENUM UINT8	read	Angabe des Modul-Typs
3	0x03	Modul-Version	UINT8	read	Firmware-Version der I/O-Kanäle
4	0x04	Modul-ID	DWORD	read	Identnummer der I/Os
5...9	0x05 ... 0x09	reserviert	-	-	-
10	0x0A	Slave Controller Version	UINT8 Array [8]	read	Versions-Nummer der Slave-Controller
11...18	0x0B... 0x12	reserviert	-	-	-
19	0x13	Input-Daten	spezifisch	read	Eingangsdaten des referenzier- ten I/O-Kanals
20...22	0x14 ... 0x16	reserviert	-	-	-
23	0x17	Output-Daten	spezifisch	read/ write	Ausgangsdaten des referenzier- ten I/O-Kanals
...	...	reserviert	-	-	-

Index	Name	Datentyp	Zugriff	Bemerkung	
Dez.	Hex.				
247	0xF7	CAP 1	Record	read/ write	Client Access Point für Master Klasse 1
248	0xF8	CAP 2	Record	read/ write	
249	0xF9	CAP 3	Record	read/ write	
250	0xFA	CAP 4	Record	read/ write	
251	0xFB	CAP 5	Record	read/ write	
252	0xFC	CAP 6	Record	read/ write	
253	0xFD	CAP 7	Record	read/ write	
254	0xFE	CAP 8	Record	read/ write	
255	0xFF	CAP 9	Record	read/ write	Client Access Point für Master Klasse 2

IM99 (IOL_M)

Name	Größe	Datentyp	Default-Einstellung
IOL_LINK_VERSION	1 Byte	UINT8	17 (0x11)
IO_LINK_PROFILE_VERSION	1 Byte	UINT8	0 (0x00)
IO_LINK_FEATURE_SUPPORT	4 Byte	UINT32	0 (0x00)
NUMBER_OF_PORTS	1 Byte	UINT8	4 (0x04)
REF_PORT_CONFIG	1 Byte	UINT8	0 (0x00)
REF_IO_MAPPING	1 Byte	UINT8	0 (0x00)
REF_IOL_M	1 Byte	UINT8	0 (0x00)
NUMBER_OF_CAP	1 Byte	UINT8	5 (0x05)
INDEX_CAP1	1 Byte	UINT8	247 (0xF7)
INDEX_CAP2	1 Byte	UINT8	248 (0xF8)
INDEX_CAP3	1 Byte	UINT8	249 (0xF9)
INDEX_CAP4	1 Byte	UINT8	250 (0xFA)
INDEX_CAP5	1 Byte	UINT8	251 (0xFB)
INDEX_CAP6	1 Byte	UINT8	252 (0xFC)
INDEX_CAP7	1 Byte	UINT8	253 (0xFD)
INDEX_CAP8	1 Byte	UINT8	254 (0xFE)
INDEX_CAP9	1 Byte	UINT8	255 (0xFF)

8.6.7 IO-Link-Funktionsbaustein IOL_CALL

Der IO-Link Funktionsbaustein IOL_CALL ist in der IO-Link-Spezifikation „IO-Link Integration Part 1- Technical Specification for PROFIBUS and PROFINET“ spezifiziert.

Je nach Steuerungshersteller kann der Funktionsbaustein von der Spezifikation abweichen (z. B. in der Darstellung oder im Gebrauch der Variablen).



Abb. 38: IOL_CALL gemäß IO-Link-Spezifikation

IOL_CALL–Eingangsvariablen

Benennung IO-Link-Spez.	Datentyp	Bedeutung
REQ	BOOL	Eine steigende Flanke löst den Sendebefehl aus.
ID	DWORD	Adresse des IO-Link-Master-Moduls Step 7 Classic ■ Anfangsadresse der Eingangsdaten des IO-Link-Master-Moduls TIA Portal ■ ältere Siemens-CPU's (z. B. CPU 315): Anfangsadresse der Eingangsdaten des IO-Link-Master-Moduls ■ neuere Siemens-CPU's (z. B. CPU 1511): HW-Kennung des „Basic“-Steckplatzes des Geräts
INDEX_CAP	INT	Funktionsbaustein-Instanz: 247 bis 254, 255
RD_WR	BOOL	0 = Lesezugriff 1 = Schreibzugriff
ENTITY_PORT	INT	Adresse des IO-Link-Ports, auf den zugegriffen werden soll
FI_INDEX	INT	fester Wert (65098): definiert den Zugriff als IO-Link-CALL
IOL_INDEX	INT	Nummer des IO-Link-Index, der ausgelesen bzw. beschrieben werden soll
IOL_SUBINDEX	INT	Angabe eines eventuellen Subindex
LEN	INT	Länge der zu lesenden/schreibenden Daten Diese Angabe ist beim IOL_CALL von Siemens nicht notwendig.
RECORD_IOL_DATA	ANY	Quell- oder Zielbereich der zu lesenden/zu schreibenden Daten

IOL_CALL – Ausgangsvariablen

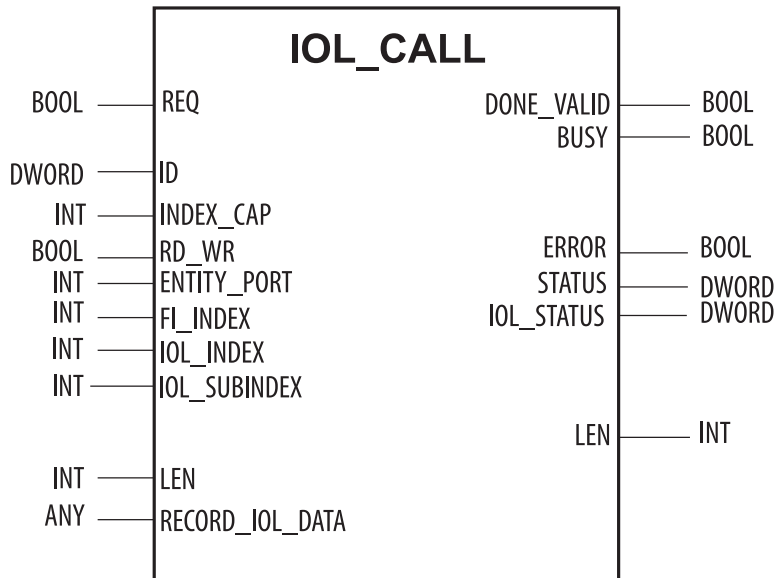
Benennung IO-Link Spez.	Datentyp	Bedeutung
DONE_VALID	BOOL	Der Lese- oder Schreibzugriff wurde ausgeführt.
BUSY	BOOL	Der Lese- oder Schreibzugriff wird gerade ausgeführt.
ERROR	BOOL	Fehler beim Lese- oder Schreibzugriff aufgetreten.
STATUS	DWORD	Kommunikationsfehlerstatus der azyklischen Kommunikation [▶ 47]
IOL_STATUS	DWORD	IO-Link-Fehlermeldungen (lt. „IO-Link Integration Part 1- Technical Specification for PROFIBUS and PROFINET“ und „IO-Link Interface and System“), die die Kommunikation zwischen IO-Link-Master und angeschlossenen Devices betreffen [▶ 48]
LEN	INT	Länge der gelesenen Daten

IOL_CALL – Kommunikationsfehlerstatus

Der Status der azyklischen Kommunikation setzt sich aus 4 Byte wie folgt zusammen:

Byte 3	Byte 2	Byte 1	Byte 0
Herstellerspezifische Kennung (nicht immer anwendbar)	0x80 Definiert den Fehler als Fehler der azyklischen Kommunikation	Fehlercode/ Status Code	Herstellerspezifische Kennung (nicht immer anwendbar)

Status Code	Name	Bedeutung
0xFF000000	TIMEOUT	Interner Fehler in der Kommunikation mit dem Modul
0x00FFF00	INVALID_HANDLE	
0x00FFE00	HANDLE_OUT_OF_BUFFERS	
0x00FFD00	HANDLE_DESTINATION_UNAVAILABLE	
0x00FFC00	HANDLE_UNKNOWN	
0x00FFB00	HANDLE_METHOD_INVALID	
0xFF80A0XX	MASTER_READ_ERROR	Fehler beim Lesen
0xFF80A1XX	MASTER_WRITE_ERROR	Fehler beim Schreiben
0xFF80A2XX	MASTER_MODULE_FAILURE	Ausfall IO-Link-Master, ggf. Busstörung
0xFF80A6XX	MASTER_NO_DATA	Keine Daten empfangen
0xFF80A7XX	MASTER_BUSY	IO-Link-Master ausgelastet
0xFF80A9XX	MASTER_FEATURE_NOT_SUPPORTED	Funktion vom IO-Link-Master nicht unterstützt
0xFF80AAXX	MASTER_RESOURCE_UNAVAILABLE	IO-Link-Master nicht verfügbar
0xFF80B0XX	ACCESS_INVALID_INDEX	Index ungültig, falscher INDEX_CAP-genutzt
0xFF80B1XX	ACCESS_WRITE_LENGTH_ERROR	Die Länge der zu schreibenden Daten kann vom Modul nicht verarbeitet werden, ggf. falsches Modul angesprochen.
0xFF80B2XX	ACCESS_INVALID_DESTINATION	falscher Slot angesprochen
0xFF80B3XX	ACCESS_TYPE_CONFLICT	IOL_CALL ungültig
0xFF80B5XX	ACCESS_STATE_CONFLICT	Fehler in IOL_CALL-Sequenz
0xFF80B6XX	ACCESS_DENIED	IO-Link-Master-Modul verweigert den Zugriff.
0xFF80C2XX	RESOURCE_BUSY	IO-Link-Master-Modul ausgelastet bzw. wartet auf eine Antwort vom angeschlossenen IO-Link-Device.
0xFF80C3XX	RESOURCE_UNAVAILABLE	
0xFF8901XX	INPUT_LEN_TOO_SHORT	Der zu lesende Index enthält mehr Daten, als in der Eingangsvariablen „LEN“ zum Auslesen angegeben wurde.

IOL_CALL – IOL_STATUS

Der IOL_STATUS besteht aus 2 Byte Error-Code (IOL_M Error_Codes, gemäß „IO-Link Integration Part 1- Technical Specification for PROFIBUS and PROFINET“) und 2 Byte Error-Type (gemäß „IO-Link Interface and System“).

Byte 3	Byte 2	Byte 1	Byte 0
IOL_M-Error-Code		IOL-Error-Type	

IOL_M-Error-Code	Benennung gemäß Spez.	Bedeutung
0x0000	No error	Kein Fehler
0x7000	IOL_CALL Conflict	Unerwarteter Write-Request, Read-Request erwartet
0x7001	Wrong IOL_CALL	Decodierungsfehler
0x7002	Port blocked	Port durch eine andere Task blockiert
...	reserviert	
0x8000	Timeout	Time-out, IOL-Master- oder IOL-Device-Ports ausgelastet
0x8001	Wrong index	Fehler: IOL-Index < 32767 oder > 65535 angegeben
0x8002	Wrong port address	Port-Adresse nicht verfügbar
0x8003	Wrong port function	Port-Funktion nicht verfügbar
...	reserviert	

IOL-Error-Type	Benennung gemäß Spez.	Bedeutung
0x1000	COM_ERR	Kommunikationsfehler Mögliche Ursache: Der angesprochene Port ist als digitaler Eingang (DI) parametrierung und befindet sich nicht im IO-Link-Modus.
0x1100	I_SERVICE_TIMEOUT	Time-out in Kommunikation, Device antwortet ggf. nicht schnell genug
0x5600	M_ISDU_CHECKSUM	Master meldet Prüfsummenfehler, Zugriff auf Device nicht möglich
0x5700	M_ISDU_ILLEGAL	Device kann Anfrage vom Master nicht verarbeiten
0x8000	APP_DEV	Applikationsfehler im Device
0x8011	IDX_NOTAVAIL	Index nicht verfügbar
0x8012	SUBIDX_NOTAVAIL	Subindex nicht verfügbar
0x8020	SERV_NOTAVAIL	Dienst vorübergehend nicht verfügbar
0x8021	SERV_NOTAVAIL_LOCCTRL	Dienst vorübergehend nicht verfügbar, Device ausgelastet (z. B. Teachen/Parametrieren des Device durch den Master aktiv)
0x8022	SERV_NOTAVAIL_DEVCTRL	Dienst vorübergehend nicht verfügbar, Device ausgelastet (z. B. Teachen/Parametrieren des Device per DTM/SPS etc. aktiv)
0x8023	IDX_NOT_WRITEABLE	Zugriff verweigert, Index nicht schreibbar
0x8030	PAR_VALOUTOFRNG	Parameterwert außerhalb des gültigen Bereichs
0x8031	PAR_VALGTLIM	Parameterwert oberhalb der Obergrenze
0x8032	PAR_VALLTLM	Parameterwert unterhalb der Untergrenze

IOL-Error-Type	Benennung gemäß Spez.	Bedeutung
0x8033	VAL_LENVERRUN	Länge der zu schreibenden Daten passt nicht zu der Länge, die für den Parameter definiert wurde
0x8034	VAL_LENUNDRUN	Länge der zu schreibenden Daten passt nicht zu der Länge, die für den Parameter definiert wurde
0x8035	FUNC_NOTAVAIL	Funktion im Device nicht verfügbar
0x8036	FUNC_UNAVAILTEMP	Funktion im Device vorübergehend nicht verfügbar
0x8040	PARA_SETINVALID	Parameter ungültig, Parameter sind mit anderen Parametrierungen des Device nicht kompatibel
0x8041	PARA_SETINCONSIST	Parameter inkonsistent
0x8082	APP_DEVNOTRDY	Applikation nicht bereit, Device ausgelastet
0x8100	UNSPECIFIC	Herstellerspezifisch gemäß Device-Dokumentation
0x8101... 0x8FF	VENDOR_SPECIFIC	Herstellerspezifisch gemäß Device-Dokumentation

8.7 Gerät an eine Siemens-Steuerung in PROFINET anbinden

Das folgende Beispiel beschreibt die Anbindung des Geräts an eine Siemens-Steuerung in PROFINET mit der Programmiersoftware SIMATIC STEP7 Professional V15 (TIA-Portal).

Verwendete Hardware

In diesem Beispiel werden die folgenden Hardware-Komponenten verwendet:

- Siemens-Steuerung S7-1500
- IO-Link-Master TBEN-L5-8IOL mit folgender Konfiguration:
 - Port 1: Turck-Temperatursensor, TS-530-LI2UPN8X-..., IO-Link V1.0
 - Port 2: Kanal als DI genutzt
 - Port 3: Turck-Linearwegsensor, Li100P0-Q25LM0-..., IO-Link V1.0
 - Port 4: Kanal als DI genutzt
 - Port 5: Kanal als DI genutzt
 - Port 6: Turck-IO-Link-Hub: TBIL-M1-16DXP, IO-Link V1.1
 - Port 7: Turck-Ultraschallsensor, RU130U-M18E-..., IO-Link V1.1
 - Port 8: Turck-Neigungssensor, B2N360-Q42-..., IO-Link V1.1

Verwendete Software

In diesem Beispiel wird die folgende Software verwendet:

- SIMATIC STEP7 Professional V15 (TIA-Portal)
- GSDML-Datei für TBEN-L...8IOL (kostenfrei als Zip-Archiv „TBEN-L_PROFINET.zip“ zum Download erhältlich unter www.turck.com)

Voraussetzungen

- Die Programmiersoftware ist geöffnet.
- Ein neues Projekt ist angelegt.
- Die Steuerung wurde dem Projekt hinzugefügt.

8.7.1 GSDML-Datei installieren

Die GSDML-Datei für das Gerät steht unter www.turck.com zum kostenlosen Download zur Verfügung.

- ▶ GSDML-Datei einfügen: **Optionen** → **Gerätebeschreibungsdateien (GSD) verwalten** klicken.
- ▶ GSDML-Datei installieren: Ablageort der GSDML-Datei angeben und **Installieren** klicken.
- ⇒ Das Gerät wird in den Hardware-Katalog der Programmiersoftware aufgenommen.



Abb. 39: GSDML-Datei installieren

8.7.2 Geräte mit der Steuerung verbinden

- ▶ TBEN-L...-8IOL aus dem Hardware-Katalog auswählen und per Drag-and-drop in das Hardware-Fenster ziehen.
- ▶ Gerät in der Netzsicht mit der Steuerung verbinden.

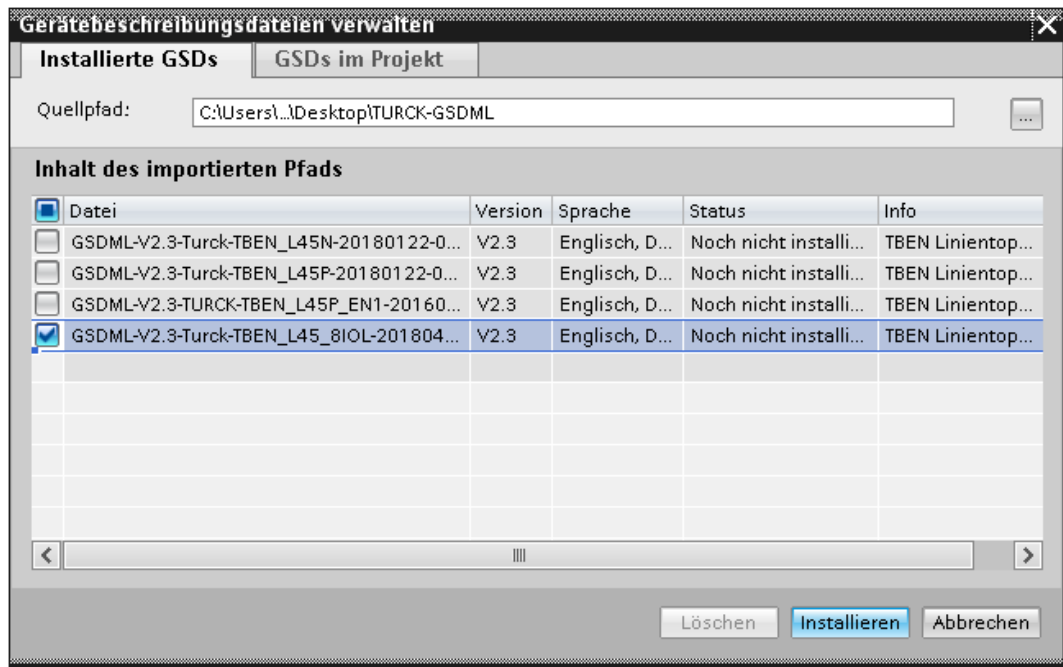

Abb. 40: Gerät mit der Steuerung verbinden

8.7.3 PROFINET-Gerätenamen zuweisen

- ▶ **Online-Zugänge** → **Online & Diagnose** wählen.
- ▶ **Funktionen** → **PROFINET-Gerätename** vergeben.
- ▶ Gewünschten PROFINET-Gerätenamen über **Name zuweisen** vergeben.

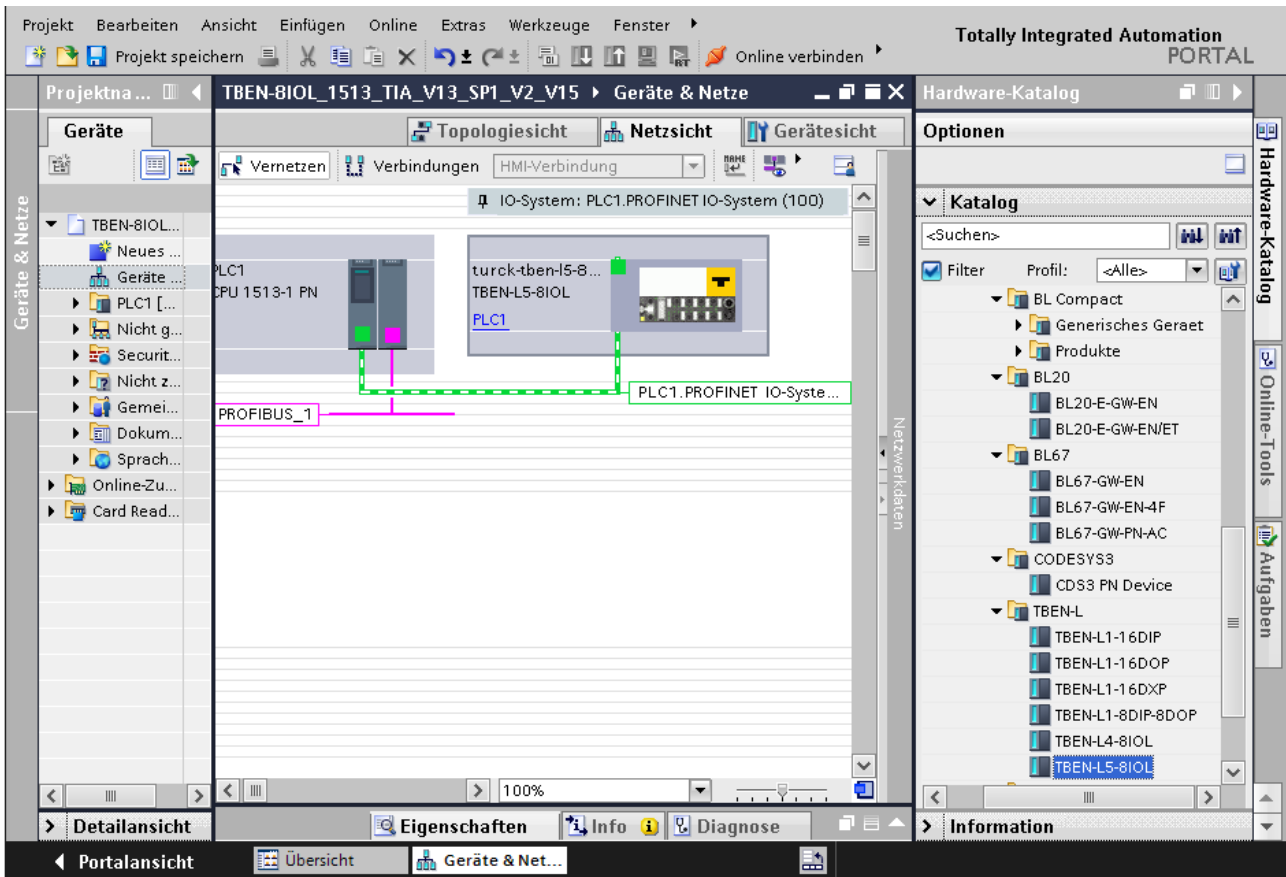

Abb. 41: PROFINET-Gerätenamen zuweisen

8.7.4 IP-Adresse im TIA-Portal einstellen

- ▶ **Gerätesicht** → Registerkarte **Eigenschaften** → **Ethernet-Adressen** wählen.
- ▶ Gewünschte IP-Adresse vergeben.

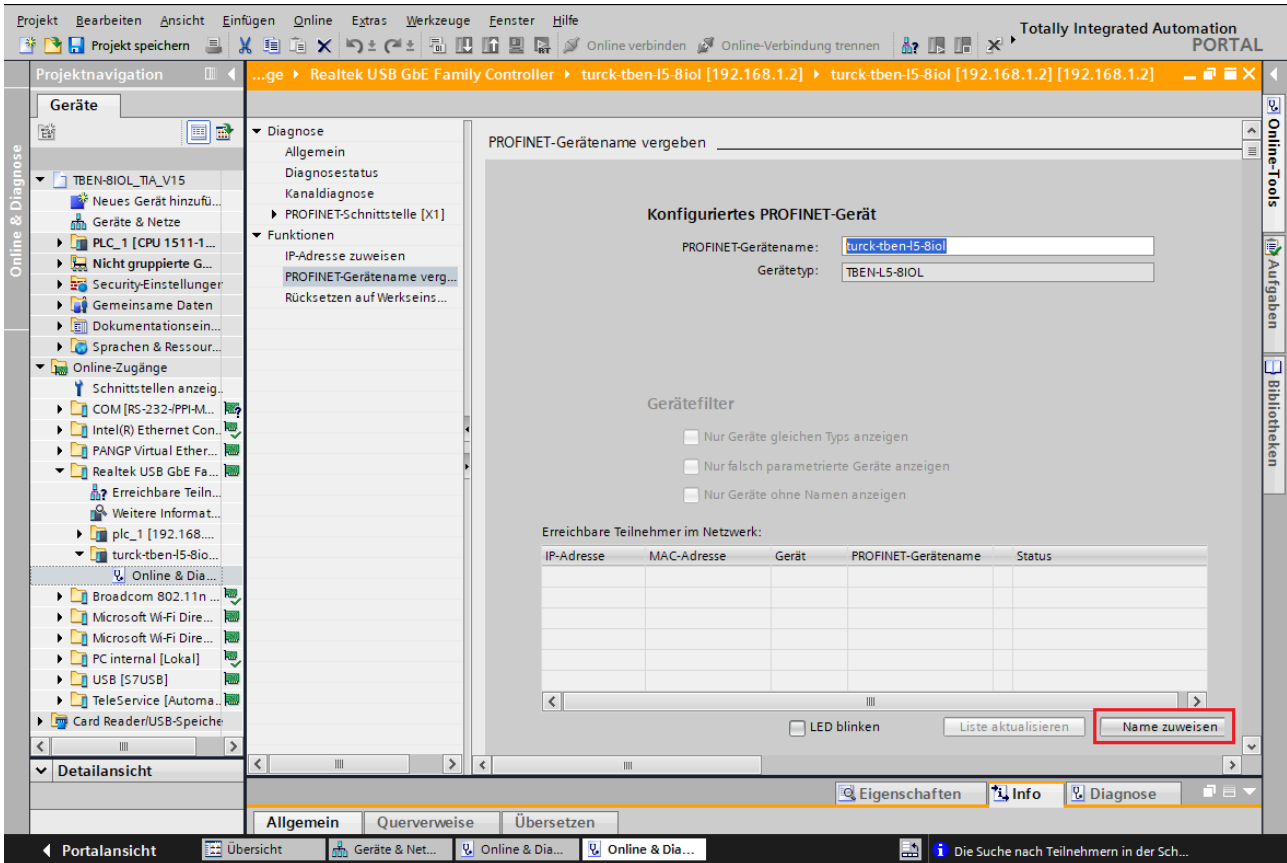

Abb. 42: IP-Adresse vergeben

8.7.5 Gerätefunktionen konfigurieren

Das TBEN-L...-8IOLL erscheint als modularer Slave mit zwölf leeren Steckplätzen. Die Steckplätze 0 und **Basic** sind bereits konfiguriert.

Die Funktion der zwölf leeren Steckplätze ist per GSDML-Datei bereits definiert. Die Steckplätze können nur für einen bestimmten Zweck genutzt werden.

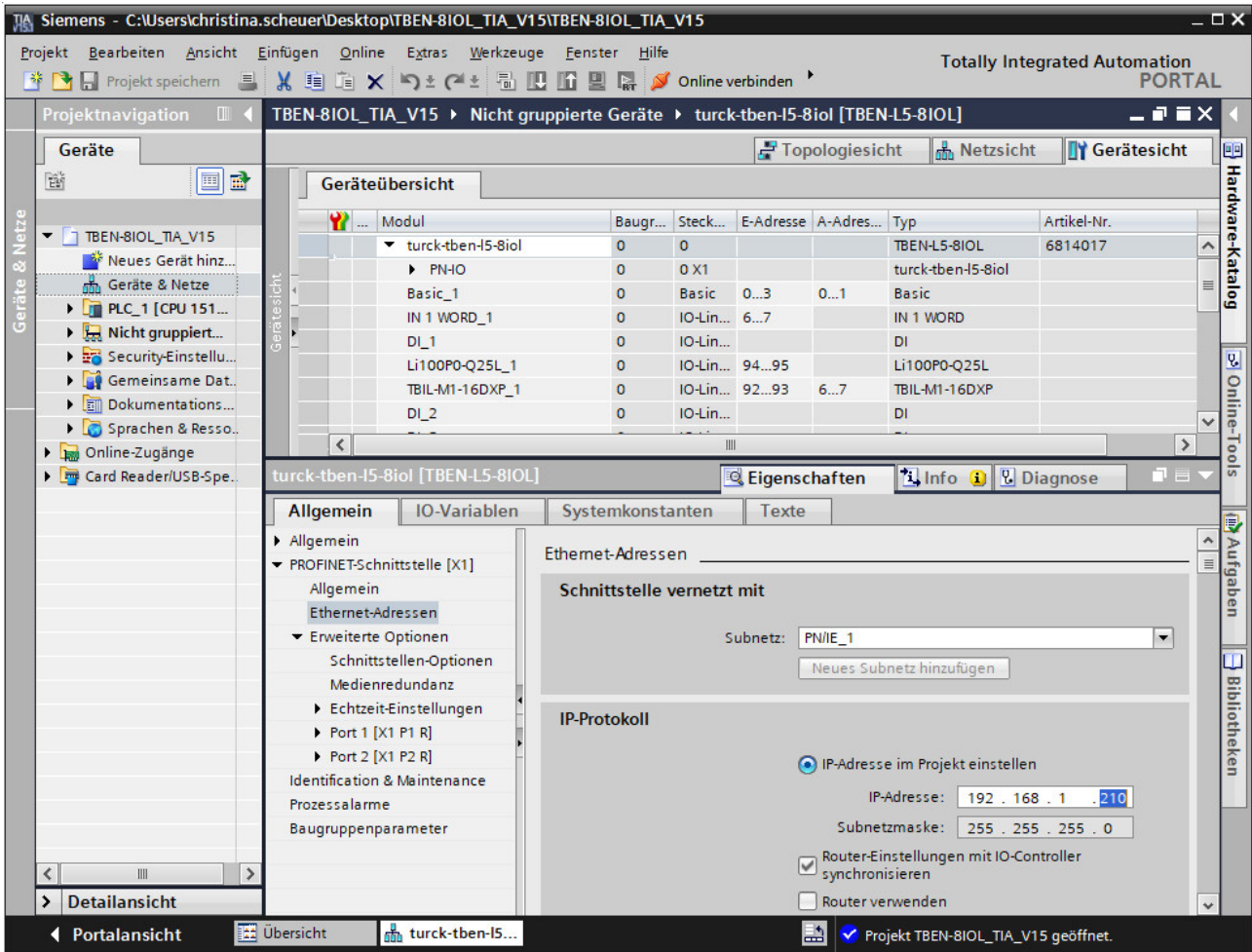
Steckplatz	Bedeutung
0	Hauptmodul turck-tben-l5-8iol (Defaultname) Parametrierung von Funktionen (Protokolldeaktivierung, etc.), die das gesamte Modul betreffen
XI	Parametrierung der PROFINET-Funktionen (MRP, etc.)
X1 P1	Parametrierung der Ethernet-Port-Eigenschaften (Topologie, Verbindungsoptionen etc.)
X1 P2	
Basic	Parameter/Diagnosen der DXP-Kanäle des Geräts (DXP 1, 3, 5 und 7) und Data Valid Signal der IO-Link-Ports
IO-Link-Port 1...8	Konfiguration der acht IO-Link-Ports
Diagnosen	optionales Mappen der Diagnosen (IO-Link- und DXP-Diagnosen) in das Prozessabbild des Masters
IO-Link-Events	optionales Mappen der IO-Link-Events in das Prozessabbild des Masters
VAUX Control	optionales Mappen der VAUX-Diagnosen in das Prozessabbild des Masters
Modulstatus	optionales Mappen des Modulstatus in das Prozessabbild des Masters

IO-Link-Ports konfigurieren (Beispiel)

IO-Link-Port (Hardware)	Prozessdatenlänge	IO-Link-Device	Eintrag in GSDML
Port 1	2 Byte IN	Turck-Temperatursensor, TS-530-LI2UPN8X-...	Portkonfiguration generisch: IN 1 WORD
Port 2	1 Bit IN	-	DI
Port 3	2 Byte IN	Turck-Linearwegsensor, Li100P0-Q25LM0-...	Portkonfiguration spezifisch: Li100P0-QU25L
Port 4	2 Byte IN 2 Byte OUT	Turck-I/O-Hub, TBIL-M1-16DXP	Portkonfiguration spezifisch: TBIL-M1-16DXP
Port 5	1 Bit IN	-	DI
Port 6	1 Bit IN	-	DI
Port 7	1 Bit IN	Turck-Ultraschallsensor, RU40U-M18E-...	Portkonfiguration spezifisch: RU40U-M18E-LiU2PN...(DI) Der IO-Link-Port ist nur als Digitaleingang konfiguriert.
Port 8	4 Byte IN	Turck-Neigungssensor, B2N360-Q42-...	Portkonfiguration spezifisch: B2N360-Q42-E2LiUPN8X2

- ▶ **Gerätesicht** → **Geräteübersicht** wählen.
- ▶ Spezifische IO-Link-Devices, generische Devices, Diagnose etc. per Drag-and-drop aus dem Hardware-Katalog auf die Steckplätze im Gerät ziehen.



Abb. 43: TIA-Portal – Steckplätze des Geräts konfigurieren

IO-Link-Port-Parameter einstellen

Die Ports des IO-Link-Masters können bei der generischen Portkonfiguration sowohl im IO-Link-Modus mit unterschiedlicher Konfiguration als auch im SIO-Modus (DI) betrieben werden.

Bei der spezifischen Portkonfiguration erhalten die IO-Link-Ports die Parametrierung über die GSDML-Datei. Parameter wie z. B. Betriebsart, Datenhaltungsmodus, Hersteller- und Geräte-ID können nicht verändert werden.

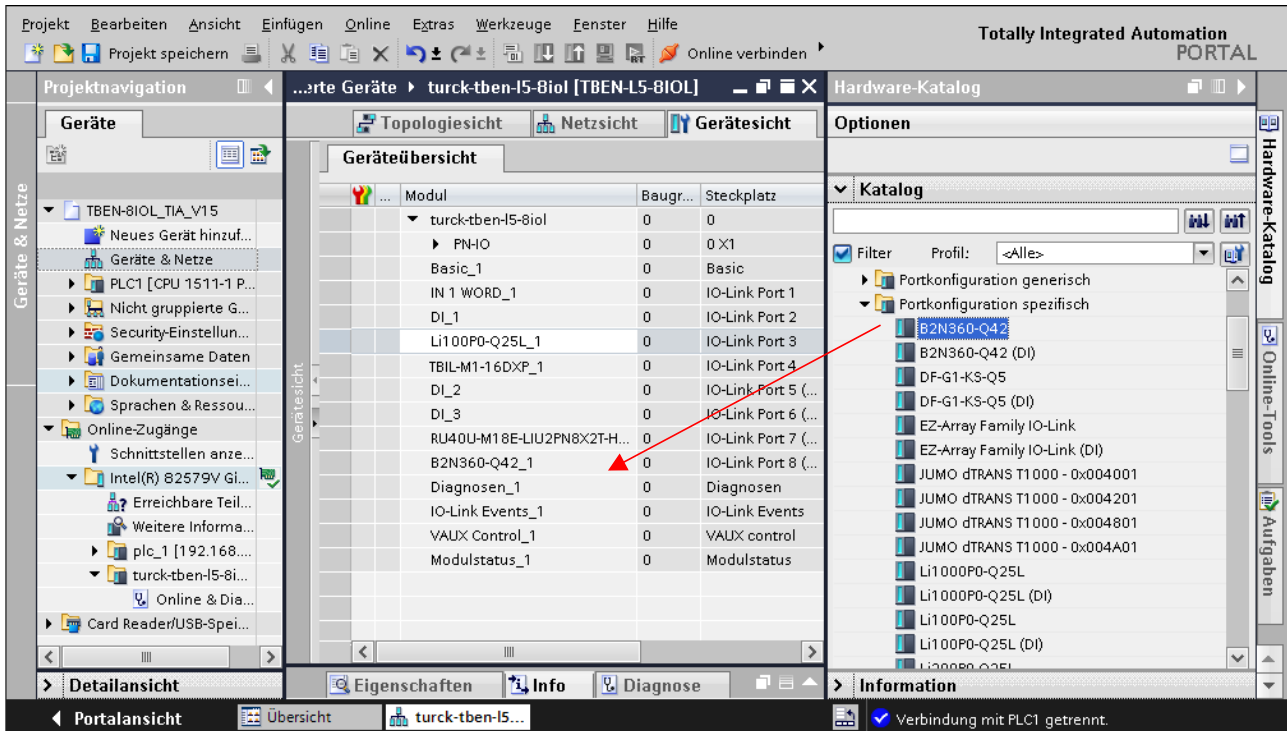
- ▶ **Geräteansicht** → **Geräteübersicht** wählen.
- ▶ Einzustellende Baugruppe anwählen.
- ▶ **Eigenschaften** → **Allgemein** → **Baugruppenparameter** anklicken.
- ▶ Stationsparameter einstellen.



Abb. 44: TIA-Portal – Parametrieren generischer IO-Link-Devices

8.7.6 Geräte online mit der Steuerung verbinden

- ▶ Online-Modus starten (Online verbinden).
- ⇒ Das Gerät wurde erfolgreich an die Steuerung angebunden.

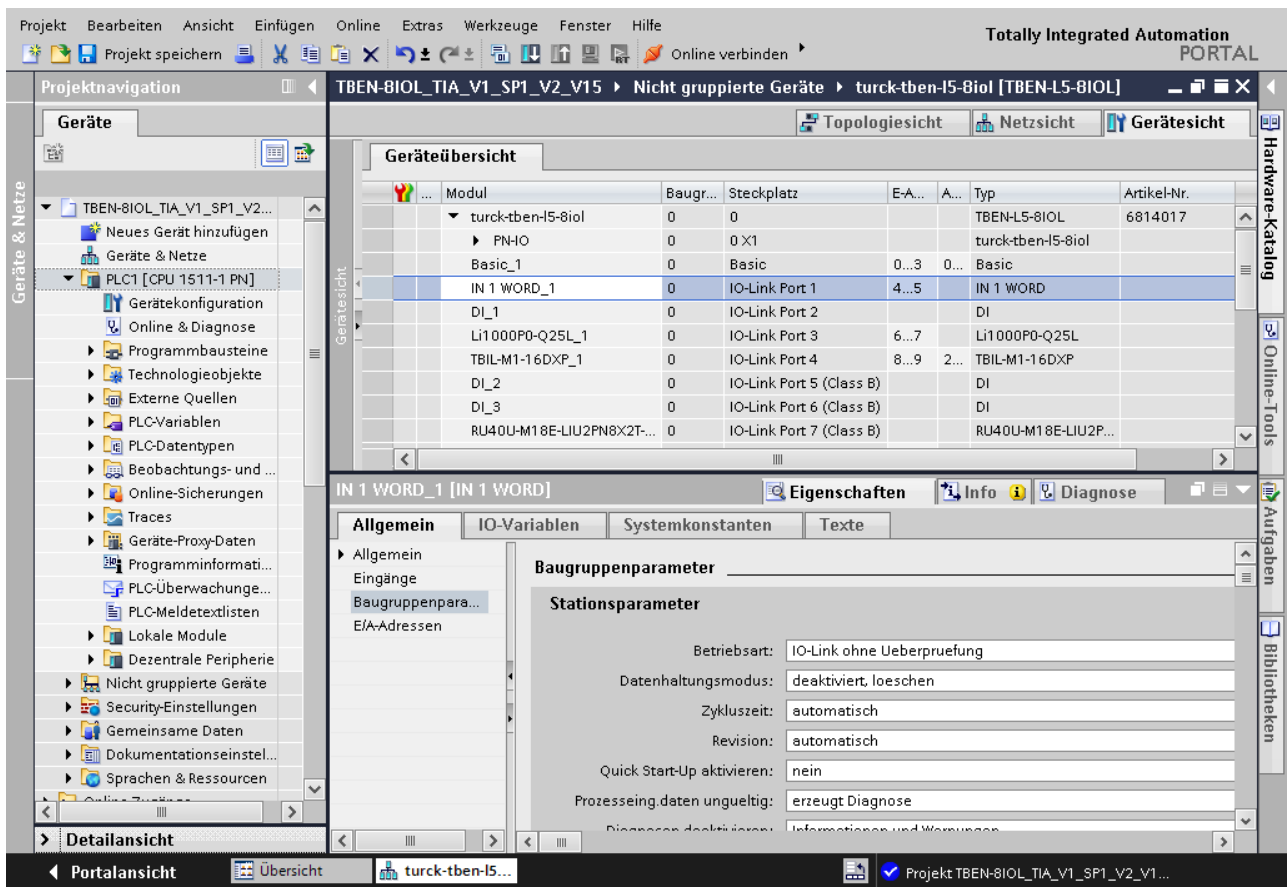

Abb. 45: Online-Modus

8.7.7 PROFINET – Mapping

Das PROFINET-Mapping entspricht dem Datenmapping in den Abschnitten „Prozess-Eingangsdaten“ [▶ 134] und „Prozess-Ausgangsdaten“ [▶ 136].

8.7.8 Funktionsbaustein IO_LINK_DEVICE in TIA-Portal verwenden

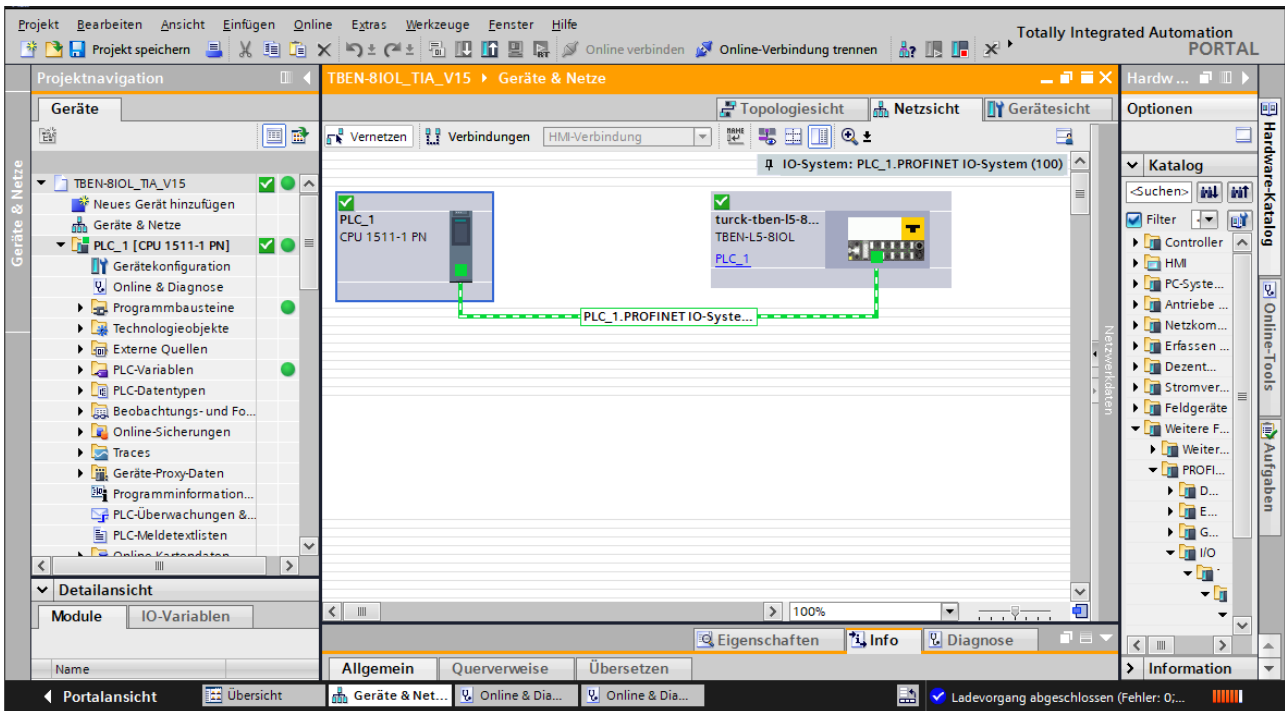
Der IO_LINK_DEVICE-Baustein ist angelehnt an den IOL_CALL-Funktionsbaustein gemäß IO-Link-Spezifikation.



Abb. 46: Beispielaufwurf Siemens-Funktionsbaustein „IO_LINK_DEVICE“



HINWEIS

Der Zugriff auf die Port-0-Funktionen des IO-Link-Masters mit einem IOL_INDEX von 65535 ist mit dem „IO_LINK_DEVICE“-Funktionsbaustein von Siemens in der Version V3.0.2 nicht möglich. Für den Zugriff auf die Port-0-Funktionen kann auch im TIA-Portal V15 der ursprüngliche IOL_CALL-Baustein verwendet werden. Siemens stellt den IOL_CALL-Baustein für TIA-Portal-Nutzer unter <https://support.industry.siemens.com> zur Verfügung.

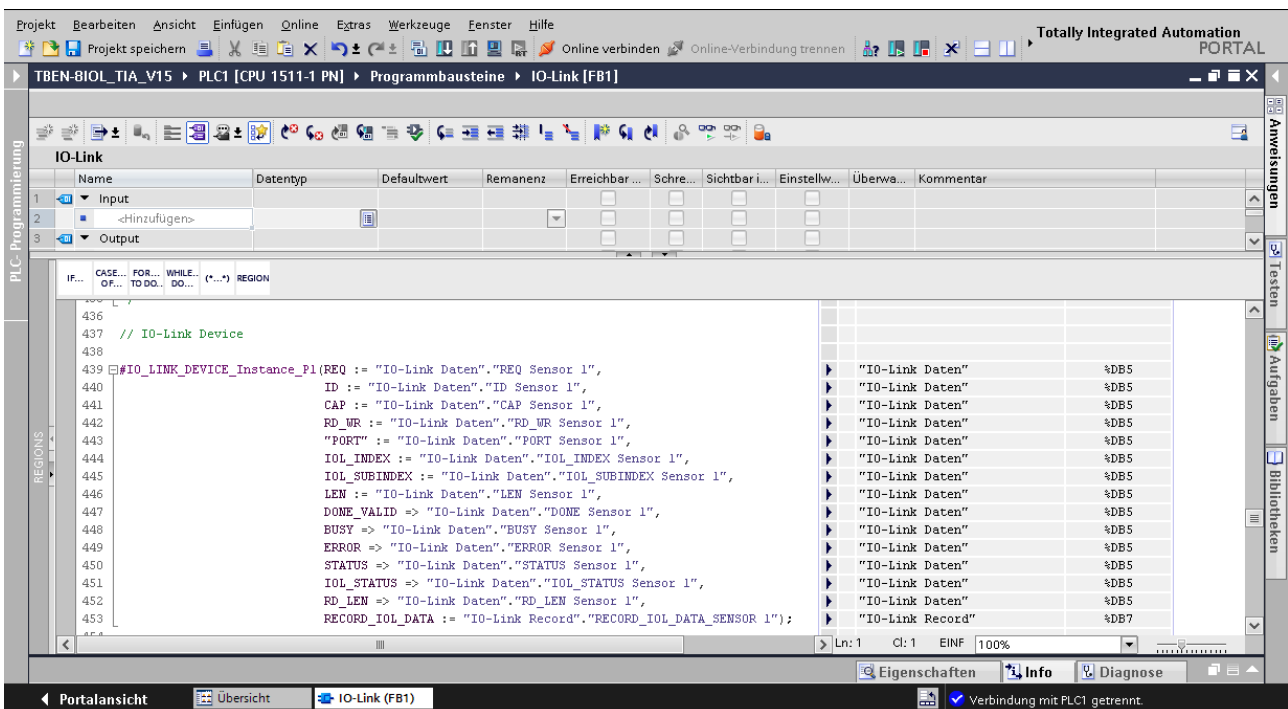
Beispielzugriffe mit IO_LINK_DEVICE

Zur Darstellung der Abläufe beim Lese- bzw. Schreibzugriff via IO_LINK_DEVICE dient in diesem Beispiel eine Beobachtungs- und Forcetable **Sensor1**. Die Belegung der SPDU-Indizes der IO-Link-Geräte entnehmen Sie bitte der jeweiligen Device-Dokumentation.

Der Zugriff des Bausteins auf das Gerät und die angeschlossenen Sensoren erfolgt über die Eingangsvariable **ID**. Je nach verwendeter Steuerung ist als ID ein anderer Wert einzugeben.

Beispiel:

- HW-Kennung des **Basic**-Steckplatzes (Steckplatz 1), z. B. mit CPU 1511-PN (hier im Beispiel verwendet)
- Anfangsadresse der Eingangsdaten des IO-Link-Masters, z. B. mit CPU 315



Abb. 47: HW-Kennung: „Basic“-Steckplatz des TBEN-L...-8IOL

Beispielzugriff Lesen – Produktnamen auslesen

Der Produktname (Product name, Index 0x12) des Turck-I/O-Hubs TBIL-M1-16DXP an IO-Link-Port 4 wird ausgelesen.

- ▶ Eingangsvariablen des Bausteins über **Variable steuern** wie folgt beschreiben:

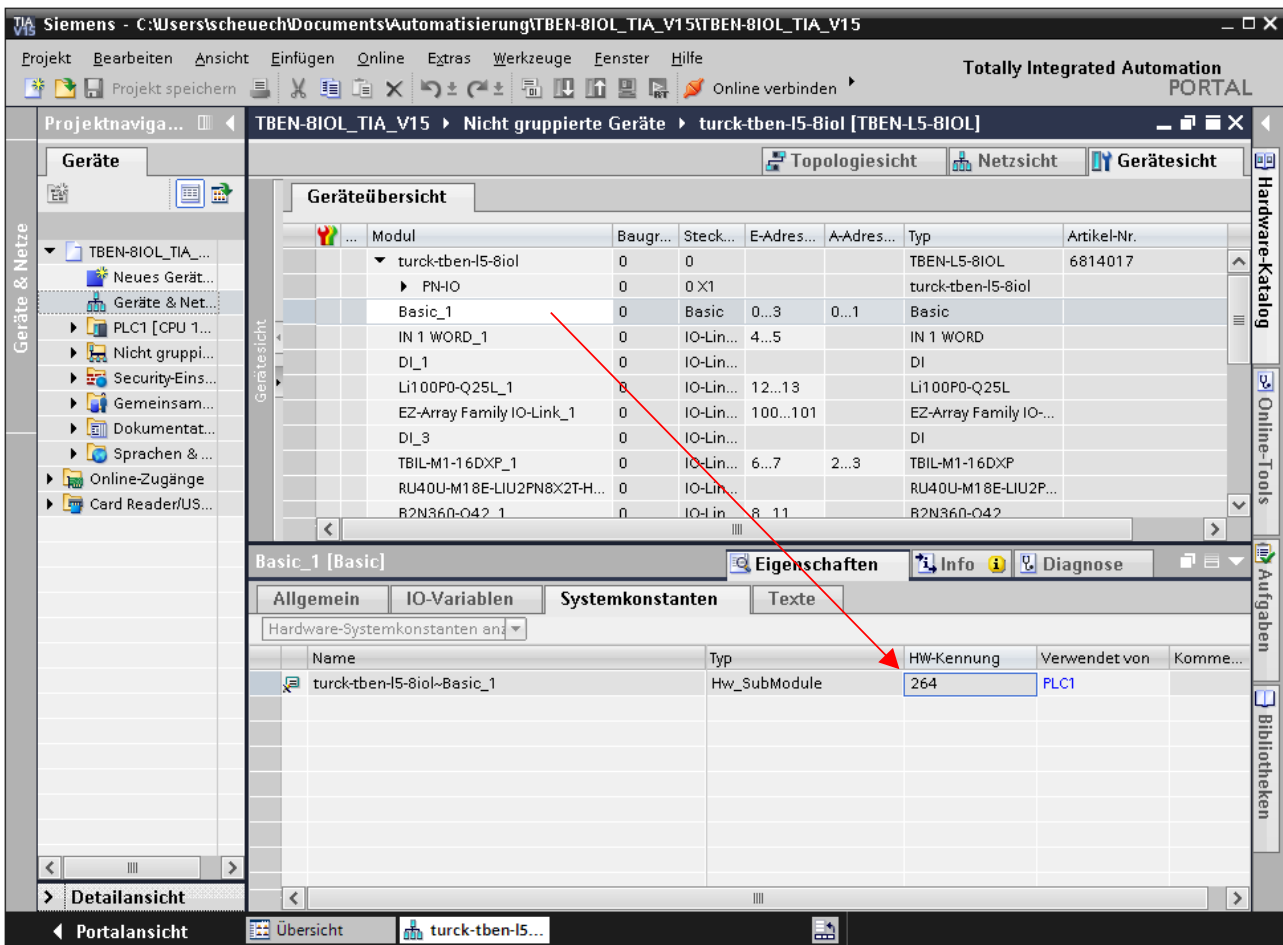
Variable	Wert	Bedeutung
REQ	TRUE	Lese-Request senden
ID	264	Hardwareerkennung des „Basic“-Steckplatzes gemäß der Konfiguration in der Gerätesicht
CAP	251	Funktionsbaustein-Instanz
PORT	4	Der I/O-Hub TBIL-M1-16DXP befindet sich an Port 4.
IOL_INDEX	0x12	Index für Produktnamen



Abb. 48: IO_LINK_DEVICE – Eingangsvariablen für Lesezugriff

- Den Lesezugriff über eine steigende Flanke an REQ aktivieren.

	Name	Adresse	Anzeigeformat	Beobachtungswert	Steuerwert		Kommentar
1	"IO-Link Daten"."REQ Sensor 1"		BOOL	<input checked="" type="checkbox"/> TRUE	TRUE	<input checked="" type="checkbox"/>	0 -> 1 start CALL
2	"IO-Link Daten"."DONE Sensor 1"		BOOL	<input checked="" type="checkbox"/> TRUE		<input type="checkbox"/>	
3	"IO-Link Daten"."BUSY Sensor 1"		BOOL	<input type="checkbox"/> FALSE		<input type="checkbox"/>	
4	"IO-Link Daten"."ERROR Sensor 1"		BOOL	<input type="checkbox"/> FALSE	FALSE	<input type="checkbox"/>	
5						<input type="checkbox"/>	
6	"IO-Link Daten"."ID Sensor 1"		DEZ	264	264	<input type="checkbox"/>	
7	"IO-Link Daten"."CAP Sensor 1"		DEZ	251	251	<input type="checkbox"/>	

Abb. 49: IO_LINK_DEVICE – Lesezugriff aktivieren

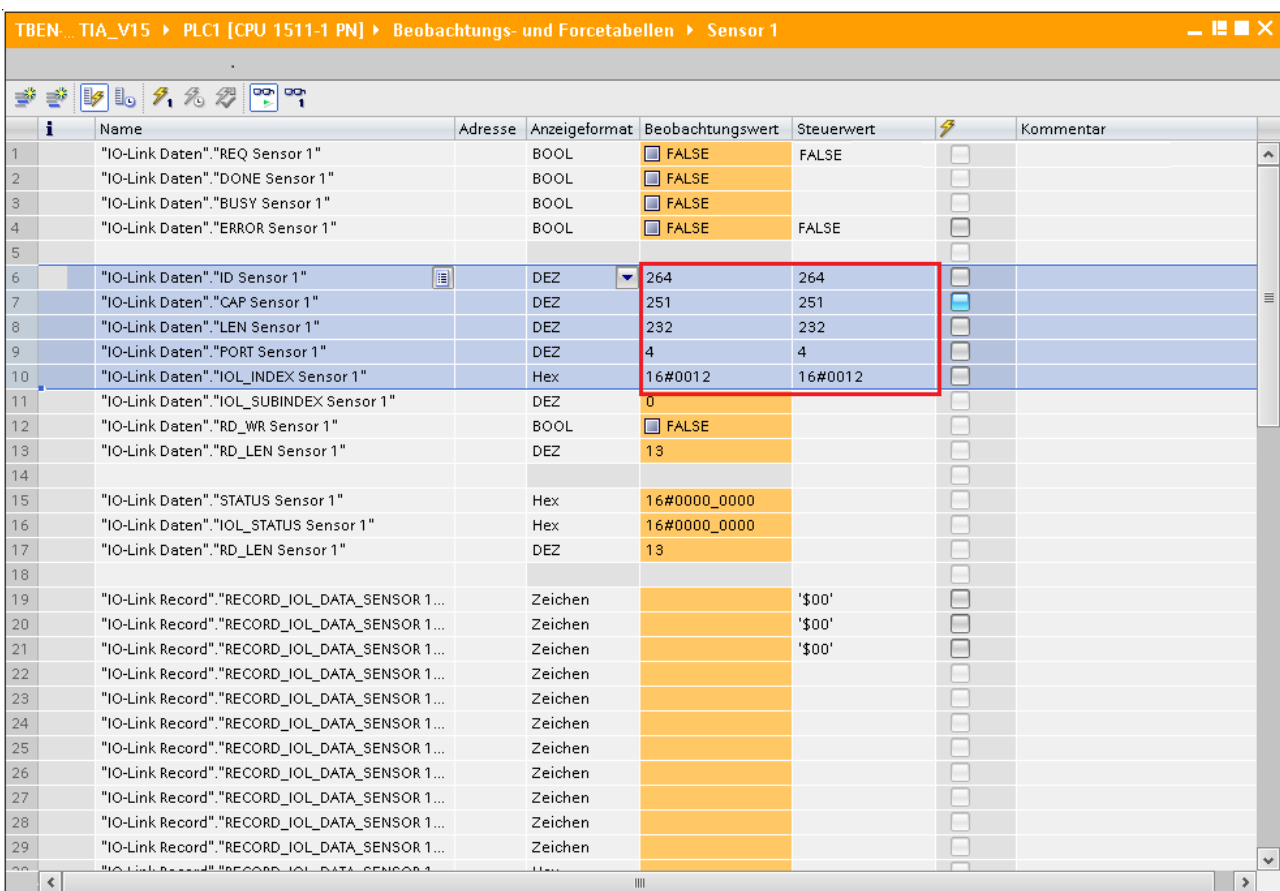
- ⇒ Der Produktname wird in diesem Beispiel ab Zeile 19 der Beobachtungstabelle im IO-Link Record angezeigt.

	Name	Adresse	Anzeigeformat	Beobachtungswert	Steuerwert		Kommentar
1	"IO-Link Daten"."REQ Sensor 1"		BOOL	<input checked="" type="checkbox"/> TRUE	TRUE	<input checked="" type="checkbox"/>	0 -> 1 start CALL
2	"IO-Link Daten"."DONE Sensor 1"		BOOL	<input checked="" type="checkbox"/> TRUE		<input type="checkbox"/>	
3	"IO-Link Daten"."BUSY Sensor 1"		BOOL	<input type="checkbox"/> FALSE		<input type="checkbox"/>	
4	"IO-Link Daten"."ERROR Sensor 1"		BOOL	<input type="checkbox"/> FALSE	FALSE	<input type="checkbox"/>	
5						<input type="checkbox"/>	
6	"IO-Link Daten"."ID Sensor 1"		DEZ	264	264	<input checked="" type="checkbox"/>	
7	"IO-Link Daten"."CAP Sensor 1"		DEZ	251	251	<input checked="" type="checkbox"/>	
8	"IO-Link Daten"."LEN Sensor 1"		DEZ	232	232	<input checked="" type="checkbox"/>	
9	"IO-Link Daten"."PORT Sensor 1"		DEZ	4	4	<input checked="" type="checkbox"/>	
10	"IO-Link Daten"."IOL_INDEX Sensor 1"		Hex	16#0012	16#0012	<input checked="" type="checkbox"/>	
11	"IO-Link Daten"."IOL_SUBINDEX Sensor 1"		DEZ	0		<input checked="" type="checkbox"/>	
12	"IO-Link Daten"."RD_WR Sensor 1"		BOOL	<input type="checkbox"/> FALSE		<input type="checkbox"/>	
13	"IO-Link Daten"."RD_LEN Sensor 1"		DEZ	13		<input type="checkbox"/>	
14						<input type="checkbox"/>	
15	"IO-Link Daten"."STATUS Sensor 1"		Hex	16#0000_0000		<input type="checkbox"/>	
16	"IO-Link Daten"."IOL_STATUS Sensor 1"		Hex	16#0000_0000		<input type="checkbox"/>	
17	"IO-Link Daten"."RD_LEN Sensor 1"		DEZ	13		<input type="checkbox"/>	
18						<input type="checkbox"/>	
19	"IO-Link Record"."RECORD_IOL_DATA_SENSOR 1..."		Zeichen	'T'	'\$00'	<input type="checkbox"/>	
20	"IO-Link Record"."RECORD_IOL_DATA_SENSOR 1..."		Zeichen	'B'	'\$00'	<input type="checkbox"/>	
21	"IO-Link Record"."RECORD_IOL_DATA_SENSOR 1..."		Zeichen	'I'	'\$00'	<input type="checkbox"/>	
22	"IO-Link Record"."RECORD_IOL_DATA_SENSOR 1..."		Zeichen	'L'		<input type="checkbox"/>	
23	"IO-Link Record"."RECORD_IOL_DATA_SENSOR 1..."		Zeichen	'J'		<input type="checkbox"/>	
24	"IO-Link Record"."RECORD_IOL_DATA_SENSOR 1..."		Zeichen	'M'		<input type="checkbox"/>	
25	"IO-Link Record"."RECORD_IOL_DATA_SENSOR 1..."		Zeichen	'1'		<input type="checkbox"/>	
26	"IO-Link Record"."RECORD_IOL_DATA_SENSOR 1..."		Zeichen	'L'		<input type="checkbox"/>	
27	"IO-Link Record"."RECORD_IOL_DATA_SENSOR 1..."		Zeichen	'1'		<input type="checkbox"/>	
28	"IO-Link Record"."RECORD_IOL_DATA_SENSOR 1..."		Zeichen	'6'		<input type="checkbox"/>	
29	"IO-Link Record"."RECORD_IOL_DATA_SENSOR 1..."		Zeichen	'X'		<input type="checkbox"/>	
30	"IO-Link Record"."RECORD_IOL_DATA_SENSOR 1..."		Zeichen	'P'		<input type="checkbox"/>	

Abb. 50: IO_LINK_DEVICE – Produktname TBIL-M1-16DXP

Beispielzugriff Schreiben – Display drehen

Die Ausrichtung des Displays am Turck-Temperatursensor TS-500-LUUPN8X-H1141 an IO-Link Port 1 wird gedreht. Dazu wird der Parameter **Messwertaktualisierungszeit/Drehen/Deaktivieren des Displays** in Index 55 auf den Wert 0x05 = 600 ms **Messwert-Aktualisierungszeit, Anzeige um 180°** gedreht gesetzt.

Temperatursensoren Serie TS IO-Link-Parameter

Spezifische Service PDU – Parameterwerte

Index 0x54: Anzeigeeinheit des Displays

Wert (hexadezimal)	Menüpunkt	Funktion
0x00	°C	°C
0x01	°F	°F
0x02	k	k
0x03	Ohm	Ohm

Index 0x55: Messwert-Aktualisierungszeit/Drehen/Deaktivieren des Displays

Wert (hexadezimal)	Menüpunkt	Funktion
0x00	50	50 ms Messwert-Aktualisierungszeit
0x01	200	200 ms Messwert-Aktualisierungszeit
0x02	600	600 ms Messwert-Aktualisierungszeit
0x03	r50	50 ms Messwert-Aktualisierungszeit, Anzeige um 180° gedreht
0x04	r200	200 ms Messwert-Aktualisierungszeit, Anzeige um 180° gedreht
0x05	r600	600 ms Messwert-Aktualisierungszeit, Anzeige um 180° gedreht
0x06	OFF	Display ausgeschaltet

Abb. 51: Ausschnitt aus der Dokumentation zum TS-500-...

- ▶ EingangsvARIABLEN des Bausteins über **Variable steuern** wie folgt beschreiben:
- ▶ Die Schreibfunktion im Baustein über **RD_WR Sensor 1= TRUE** aktivieren

Variable	Wert	Bedeutung
REQ	TRUE	Schreib-Request senden
ID	264	Hardwareerkennung des Basic -Steckplatzes gemäß der Konfiguration in der Gerätesicht
CAP	251	Funktionsbaustein-Instanz
LEN	1	Länge der zu schreibenden Daten in Byte
PORT	1	Der Temperatursensor TS-500-LUUPN8X-H1141 befindet sich an Port 1.
IOL_INDEX	0x12	Index für Messwert-Aktualisierungszeit/Drehen/Deaktivieren des Displays

	Name	Adresse	Anzeigeformat	Beobachtungswert	Steuerwert		Kommentar
1	"IO-Link Daten"."REQ Sensor 1"		BOOL	<input checked="" type="checkbox"/> TRUE	TRUE	<input type="checkbox"/>	
2	"IO-Link Daten"."DONE Sensor 1"		BOOL	<input checked="" type="checkbox"/> TRUE		<input type="checkbox"/>	
3	"IO-Link Daten"."BUSY Sensor 1"		BOOL	<input type="checkbox"/> FALSE		<input type="checkbox"/>	
4	"IO-Link Daten"."ERROR Sensor 1"		BOOL	<input type="checkbox"/> FALSE	FALSE	<input type="checkbox"/>	
5							
6	"IO-Link Daten"."ID Sensor 1"		DEZ	264	264	<input checked="" type="checkbox"/>	
7	"IO-Link Daten"."CAP Sensor 1"		DEZ	251	251	<input type="checkbox"/>	
8	"IO-Link Daten"."LEN Sensor 1"		DEZ	1	1	<input checked="" type="checkbox"/>	
9	"IO-Link Daten"."PORT Sensor 1"		DEZ	1	1	<input checked="" type="checkbox"/>	
10	"IO-Link Daten"."IOL_INDEX Sensor 1"		Hex	16#0055	16#0055	<input checked="" type="checkbox"/>	
11	"IO-Link Daten"."IOL_SUBINDEX Sensor 1"		DEZ	0		<input type="checkbox"/>	
12	"IO-Link Daten"."RD_WR Sensor 1"		BOOL	<input checked="" type="checkbox"/> TRUE	TRUE	<input checked="" type="checkbox"/>	
13	"IO-Link Daten"."RD_LEN Sensor 1"		DEZ	0		<input type="checkbox"/>	
14							
15	"IO-Link Daten"."STATUS Sensor 1"		Hex	16#0000_0000		<input type="checkbox"/>	
16	"IO-Link Daten"."IOL_STATUS Sensor 1"		Hex	16#0000_0000		<input type="checkbox"/>	
17	"IO-Link Daten"."RD_LEN Sensor 1"		DEZ	0		<input type="checkbox"/>	
18							
19	"IO-Link Record"."RECORD_IOL_DATA_SENSOR 1..."		Hex	16#00		<input type="checkbox"/>	
20	"IO-Link Record"."RECORD_IOL_DATA_SENSOR 1..."		Hex	16#00		<input type="checkbox"/>	
21	"IO-Link Record"."RECORD_IOL_DATA_SENSOR 1..."		Hex	16#00		<input type="checkbox"/>	
22	"IO-Link Record"."RECORD_IOL_DATA_SENSOR 1..."		Hex	16#00		<input type="checkbox"/>	
23	"IO-Link Record"."RECORD_IOL_DATA_SENSOR 1..."		Hex	16#00		<input type="checkbox"/>	
24	"IO-Link Record"."RECORD_IOL_DATA_SENSOR 1..."		Hex	16#00		<input type="checkbox"/>	
25	"IO-Link Record"."RECORD_IOL_DATA_SENSOR 1..."		Hex	16#00		<input type="checkbox"/>	
26	"IO-Link Record"."RECORD_IOL_DATA_SENSOR 1..."		Hex	16#00		<input type="checkbox"/>	
27	"IO-Link Record"."RECORD_IOL_DATA_SENSOR 1..."		Hex	16#00		<input type="checkbox"/>	
28	"IO-Link Record"."RECORD_IOL_DATA_SENSOR 1..."		Hex	16#00		<input type="checkbox"/>	
29	"IO-Link Record"."RECORD_IOL_DATA_SENSOR 1..."		Hex	16#00		<input type="checkbox"/>	
30	"IO-Link Record"."RECORD_IOL_DATA_SENSOR 1..."		Hex	16#00		<input type="checkbox"/>	

Abb. 52: IO_LINK_DEVICE – Eingangsvariablen für Lesezugriff

- Den zu schreibenden Steuerwert **0x05** im ersten Wort des **IO-Link Record** angeben und steuern.

	Name	Adresse	Anzeigeformat	Beobachtungswert	Steuerwert		Kommentar
1	"IO-Link Daten"."REQ Sensor 1"		BOOL	TRUE	FALSE	<input type="checkbox"/>	0 -> 1 start CALL
2	"IO-Link Daten"."DONE Sensor 1"		BOOL	TRUE		<input type="checkbox"/>	
3	"IO-Link Daten"."BUSY Sensor 1"		BOOL	FALSE		<input type="checkbox"/>	
4	"IO-Link Daten"."ERROR Sensor 1"		BOOL	FALSE	FALSE	<input type="checkbox"/>	
5						<input type="checkbox"/>	
6	"IO-Link Daten"."ID Sensor 1"		DEZ	264	264	<input checked="" type="checkbox"/> ⚠	
7	"IO-Link Daten"."CAP Sensor 1"		DEZ	251	251	<input type="checkbox"/>	
8	"IO-Link Daten"."LEN Sensor 1"		DEZ	1	1	<input checked="" type="checkbox"/> ⚠	
9	"IO-Link Daten"."PORT Sensor 1"		DEZ	1	1	<input checked="" type="checkbox"/> ⚠	
10	"IO-Link Daten"."IOL_INDEX Sensor 1"		Hex	16#0055	16#0055	<input checked="" type="checkbox"/> ⚠	
11	"IO-Link Daten"."IOL_SUBINDEX Sensor 1"		DEZ	0		<input type="checkbox"/>	
12	"IO-Link Daten"."RD_WR Sensor 1"		BOOL	TRUE	TRUE	<input checked="" type="checkbox"/> ⚠	
13	"IO-Link Daten"."RD_LEN Sensor 1"		DEZ	0		<input type="checkbox"/>	
14						<input type="checkbox"/>	
15	"IO-Link Daten"."STATUS Sensor 1"		Hex	16#0000_0000		<input type="checkbox"/>	
16	"IO-Link Daten"."IOL_STATUS Sensor 1"		Hex	16#0000_0000		<input type="checkbox"/>	
17	"IO-Link Daten"."RD_LEN Sensor 1"		DEZ	0		<input type="checkbox"/>	
18						<input type="checkbox"/>	
19	"IO-Link Record"."RECORD_IOL_DATA_SENSO...		Hex	16#05	16#05	<input checked="" type="checkbox"/> ⚠	
20	"IO-Link Record"."RECORD_IOL_DATA_SENSOR 1...		Zeichen	'B'	'\$00'	<input type="checkbox"/>	
21	"IO-Link Record"."RECORD_IOL_DATA_SENSOR 1...		Zeichen	'B'	'\$00'	<input type="checkbox"/>	
22	"IO-Link Record"."RECORD_IOL_DATA_SENSOR 1...		Zeichen	'I'		<input type="checkbox"/>	
23	"IO-Link Record"."RECORD_IOL_DATA_SENSOR 1...		Zeichen	'L'		<input type="checkbox"/>	
24	"IO-Link Record"."RECORD_IOL_DATA_SENSOR 1...		Zeichen	'L'		<input type="checkbox"/>	
25	"IO-Link Record"."RECORD_IOL_DATA_SENSOR 1...		Zeichen	'M'		<input type="checkbox"/>	
26	"IO-Link Record"."RECORD_IOL_DATA_SENSOR 1...		Zeichen	'1'		<input type="checkbox"/>	
27	"IO-Link Record"."RECORD_IOL_DATA_SENSOR 1...		Zeichen	'1'		<input type="checkbox"/>	
28	"IO-Link Record"."RECORD_IOL_DATA_SENSOR 1...		Zeichen	'1'		<input type="checkbox"/>	
29	"IO-Link Record"."RECORD_IOL_DATA_SENSOR 1...		Zeichen	'6'		<input type="checkbox"/>	

Abb. 53: IO_LINK_DEVICE – Steuerwert 0x05 für Index 0x55

- Den Schreibzugriff über eine steigende Flanke an REQ aktivieren.

	Name	Adresse	Anzeigeformat	Beobachtungswert	Steuerwert		Kommentar
1	"IO-Link Daten"."REQ Sensor 1"		BOOL	TRUE	TRUE	<input checked="" type="checkbox"/> ⚠	0 -> 1 start CALL
2	"IO-Link Daten"."DONE Sensor 1"		BOOL	TRUE		<input type="checkbox"/>	
3	"IO-Link Daten"."BUSY Sensor 1"		BOOL	FALSE		<input type="checkbox"/>	
4	"IO-Link Daten"."ERROR Sensor 1"		BOOL	FALSE	FALSE	<input type="checkbox"/>	
5						<input type="checkbox"/>	
6	"IO-Link Daten"."ID Sensor 1"		DEZ	264	264	<input type="checkbox"/>	
7	"IO-Link Daten"."CAP Sensor 1"		DEZ	251	251	<input type="checkbox"/>	

Abb. 54: IO_LINK_DEVICE – Lesezugriff aktivieren

- ⇒ Das Display des Sensors ist um 180° gedreht, die Aktualisierungszeit ist auf 600 ms eingestellt.

8.8 Gerät mit Modbus TCP in Betrieb nehmen

8.8.1 Implementierte Modbus-Funktionen

Die Geräte unterstützen die folgenden Funktionen zum Zugriff auf Prozessdaten, Parameter, Diagnosen und sonstige Dienste:

Function Code	
1	Read Coils – mehrere Ausgangs-Bits lesen
2	Read Discrete Inputs – mehrere Eingangs-Bits lesen
3	Read Holding Registers – mehrere Ausgangs-Register lesen
4	Read Input Registers – mehrere Eingangs-Register lesen
5	Write Single Coil – einzelnes Ausgangs-Bit schreiben
6	Write Single Register – einzelnes Ausgangs-Register schreiben
15	Write Multiple Coils – mehrere Ausgangs-Bits schreiben
16	Write Multiple Registers – mehrere Ausgangs-Register schreiben
23	Read/Write Multiple Registers – mehrere Register lesen und schreiben

8.8.2 Modbus-Register

Adresse	Zugriff	Bedeutung
0x0000...0x01FF	read only	Prozessdaten der Eingänge (Identisch zu Register 0x8000...0x8FFF)
0x0800...0x09FF	read/write	Prozessdaten der Ausgänge (identisch zu Register 0x9000...0x9FFF)
0x1000...0x100B	read only	Modul-Kennung
0x100C	read only	Modul-Status
0x1017	read only	Register-Mapping-Revision (muss immer 2 sein, sonst ist das Register-Mapping nicht kompatibel zur vorliegenden Beschreibung)
0x1020	read only	Watchdog, aktuelle Zeit [ms]
0x1120	read/write	Watchdog, vordefinierte Zeit [ms] (Default: 500 ms)
0x1130	read/write	Modbus Connection Mode Register
0x1131	read/write	Modbus Connection Timeout in Sek. (Def.: 0 = nie)
0x113C...0x113D	read/write	Modbus Parameter Restore (Rücksetzen der Parameter auf die Defaulteinstellungen)
0x113E...0x113F	read/write	Modbus Parameter Save (nichtflüchtiges Speichern der Parameter)
0x1140	read/write	Protokoll deaktivieren Deaktiviert explizit das ausgewählte Ethernet-Protokoll: <ul style="list-style-type: none"> ■ Bit 0 = EtherNet/IP deaktivieren ■ Bit 1 = Modbus TCP deaktivieren ■ Bit 2 = PROFINET deaktivieren ■ Bit 15 = Webserver deaktivieren
0x1141	read/write	Aktives Protokoll <ul style="list-style-type: none"> ■ Bit 0 = EtherNet/IP aktiv ■ Bit 1 = Modbus TCP aktiv ■ Bit 2 = PROFINET aktiv ■ Bit 15 = Webserver aktiv

Adresse	Zugriff	Bedeutung
0x1150	read only	LED-Verhalten (PWR) bei Unterspannung an V2 Bit 0: 0 = rot 1 = grün blinkend
0x2400	read only	V1 [mV]: 0 bei < 18 V
0x2401	read only	V2 [mV]: 0 bei < 18 V
0x8000...0x8400	read only	Prozessdaten der Eingänge (identisch zu Register 0x0000...0x01FF)
0x9000...0x9400	read/write	Prozessdaten der Ausgänge (identisch zu Register 0x0800...0x09FF)
0xA000...0xA400F	read only	Diagnosen
0xB000...0xB400	read/write	Parameter

Die folgende Tabelle zeigt das Register-Mapping für die unterschiedlichen Modbus-Adressierungen:

Beschreibung	Hex	Dezimal	5-Digit	Modicon
Eingänge	0x0000...0x01FF	0...511	40001...40512	400001...400512
Ausgänge	0x0800...0x09FF	2048...2549	42049...42560	402049...402560
Modul-Kennung	0x1000...0x1006	4096...4102	44097...44103	404097...404103
Modul-Status	0x100C	4108	44109	404109
Watchdog,	0x1020	4128	44129	404129
aktuelle Zeit				
Watchdog,	0x1120	4384	44385	404385
vordefinierte Zeit				
Modbus Connection Mode Register	0x1130	4400	44401	404401
Modbus Connection Timeout in Sek.	0x1131	4401	44402	404402
Modbus Parameter Restore	0x113C...0x113D	4412...4413	44413...44414	404413...404414
Modbus Parameter Save	0x113E...0x113F	4414...4415	44415...44416	404415...404416
Protokoll	0x1140	4416	44417	404417
deaktivieren				
Aktives Protokoll	0x1141	4417	44418	404418
LED-Verhalten (PWR) bei V2-Unterspannung	0x1150	4432	44433	404433
V1 [mV]	0x2400	9216	49217	409217
V2 [mV]	0x2401	9217	49218	409218
Prozessdaten	0x8000, 0x8001	32768, 32769	-	432769, 432770
Eingänge				
Prozessdaten	0x9000, 0x9001	36864, 36865	-	436865, 436866
Ausgänge				

Beschreibung	Hex	Dezimal	5-Digit	Modicon
Diagnosen	0xA000, 0xA001	40960, 40961	-	440961, 440962
Parameter	0xB000, 0xB001	45056, 45057	-	445057, 445058

Register 0x1130: Modbus Connection Mode

Dieses Register beeinflusst das Verhalten der Modbus-Verbindungen.

Bit	Bezeichnung	Wert	Bedeutung
0	MB_OnlyOneWrite-Permission	0	Alle Modbus-Verbindungen haben Schreibrechte
		1	Immer nur eine Modbus-Verbindung kann das Schreibrecht zugeteilt bekommen. Ein einmal zugeteiltes Schreibrecht bleibt bis zum Disconnect erhalten. Nach dem Disconnect der schreibberechtigten Connection erhält die nächste Connection das Schreibrecht, die einen Schreibzugriff versucht.
1	MB_ImmediateWritePermission	0	Beim ersten Schreibzugriff wird für die entsprechende Modbus-Verbindung das Schreibrecht angefordert. Bei einem Misserfolg wird ein Exception Response mit Exception-Code 0x01 erzeugt. Im Erfolgsfall wird der Schreibzugriff ausgeführt und das Schreibrecht bleibt bis zum Ende der Verbindung erhalten.
		1	Schon beim Verbindungsaufbau wird für die entsprechende Modbus-Verbindung das Schreibrecht angefordert. Die erste Modbus-Verbindung erhält folglich das Schreibrecht, alle folgenden gehen leer aus (sofern Bit 0 = 1).
2...15	reserviert	-	-

Register 0x1131: Modbus-Connection-Time-out

Dieses Register bestimmt, nach welcher Zeit der Inaktivität eine Modbus-Verbindung durch ein Disconnect beendet wird.

Wertebereich: 0...65535 s

Default: 0 s = nie (Modbus-Verbindung wird nie beendet)

Verhalten der BUS-LED

Wenn Modbus im Falle eines Connection-Time-out das aktive Protokoll ist und keine weiteren Modbus-Verbindungen bestehen, verhält sich die BUS-LED wie folgt:

Connection-Time-out	BUS-LED
Zeit abgelaufen	blinkt grün

Register 0x113C und 0x113D: Restore Modbus-Verbindungs-Parameter

Register 0x113C und 0x113D dienen zum Rücksetzen der Parameter-Register 0x1120 und 0x1130 bis 0x113B auf die Default-Einstellungen. Der Dienst stellt die Parameter wieder her, ohne sie zu speichern.

Vorgehen:

- ▶ Register 0x113C mit 0x6C6F beschreiben.
- ▶ Innerhalb von 30 Sekunden Register 0x113D mit 0x6164 („load“) beschreiben, um das Wiederherstellen der Register auszulösen. Mit den Funktionen FC16 und FC23 können beide Register auch mit einem einzigen Request beschrieben werden.
- ⇒ Die Parameter sind auf die Default-Werte zurückgesetzt.
- ▶ Änderungen über einen anschließenden Save-Dienst speichern.

Register 0x113E und 0x113F: Save Modbus-Verbindungs-Parameter

Register 0x113E und 0x113F dienen zum nichtflüchtigen Speichern der Parameter in den Registern 0x1120 und 0x1130 bis 0x113B.

Vorgehen:

- ▶ Register 0x113E mit 0x7361 beschreiben.
- ▶ Innerhalb von 30 Sekunden Register 0x113F mit 0x7665 („save“) beschreiben, um das Speichern der Register auszulösen. Mit den Funktionen FC16 und FC23 können beide Register auch mit einem einzigen Request beschrieben werden.
- ⇒ Die Parameter sind gespeichert.

8.8.3 Datenbreite

Modul	Prozesseingabe	Prozessausgabe	Alignment
TBEN-L...-8IOL	344 Byte	260	wortweise

8.8.4 Registermapping

Register-Nr.	Bit-Nr.																	
	15	14	13	12	11	10	9	8	7	6	5	4	3	2	1	0		
	MSB								LSB									
	Eingangsdaten																	
0x0000... 0x00xx	Prozess-Eingangsdaten [▶ 134]																	
	Modul-Status																	
0x00xx + 1 Register	siehe Status- und Control-Wort [▶ 139]																	
	Ausgangsdaten																	
0x0800... 0x08xx	Prozess-Ausgangsdaten [▶ 136]																	
	Diagnose [▶ 139]																	
0xA000	DXP-Kanaldiagnosen																	
0xA001	IO-Link-Kanaldiagnosen																	
...																		
0xA004																		
	Parameter																	
	IO-Link-Basic																	
0xB000	-	-	-	-	-	-	-	-	DXP7_ SRO	-	DXP5_ SRO	-	DXP3_ SRO	-	DXP1_ SRO	-		
0xB001	-	-	-	-	-	-	-	-	DXP7_ EN DO	-	DXP5_ EN DO	-	DXP3_ EN DO	-	DXP1_ EN DO	-		
	IO-Link-Port 1																	
0xB002	Zykluszeit								GSD	Quick Start-Up akt.	Datenhal- tungsmodus				Betriebsart			
0xB003	-	-	-	-	-	-	-	-	Mapping PZDA		Mapping PZDE		Diagnosen deakt.		PZDE ungül- tig	Rev.		
0xB004... 0xB005	-	-	-	-	-	-	-	-	-	-	-	-	-	-	-	-		
0xB006	Hersteller-ID																	
0xB007 ... 0xB008	Geräte-ID																	
0xB009	-	-	-	-	-	-	-	-	-	-	-	-	-	-	-	-		
	IO-Link-Port 2																	
0xB00A... 0xB011	8 Register Parameterdaten, Belegung analog zu Port 1																	
	IO-Link-Port 3																	
0xB012... 0xB019	8 Register Parameterdaten, Belegung analog zu Port 1																	
	IO-Link-Port 4																	

Register-Nr.	Bit-Nr.															
	15	14	13	12	11	10	9	8	7	6	5	4	3	2	1	0
0xB01A... 0xB021	8 Register Parameterdaten, Belegung analog zu Port 1															
	IO-Link-Port 5															
0xB022... 0xB029	8 Register Parameterdaten, Belegung analog zu Port 1															
	IO-Link-Port 6															
0xB02A... 0xB031	8 Register Parameterdaten, Belegung analog zu Port 1															
	IO-Link-Port 7															
0xB032... 0xB039	8 Register Parameterdaten, Belegung analog zu Port 1															
	IO-Link-Port 8															
0xB30A... 0xB041	8 Register Parameterdaten, Belegung analog zu Port 1															
	VAUX1- Überwachung															
0xB042	-	-	-	-	-	-	VAUX1 Pin1 C1 (K2/3)	-	-	-	-	-	-	-	-	VAUX1 Pin1 C0 (K0/1)
0xB043	-	-	-	-	-	-	VAUX1 Pin1 C3 (K6/7)	-	-	-	-	-	-	-	-	VAUX1 Pin1 C2 (K4/5)
0xB044	-	-	-	-	-	-	VAUX1 Pin1 C5 (K10)	-	-	-	-	-	-	-	-	VAUX1 Pin1 C4 (K8)
0xB045	-	-	-	-	-	-	VAUX1 Pin1 C7 (K14)	-	-	-	-	-	-	-	-	VAUX1 Pin1 C6 (K12)
0xB046... 0xB047	-	-	-	-	-	-	-	-	-	-	-	-	-	-	-	-
	VAUX1- Überwachung															
0xB048	-	-	-	-	-	-	VAUX2 Pin2 C5 (K11)	-	-	-	-	-	-	-	-	VAUX2 Pin2 C4 (K9)
0xB049	-	-	-	-	-	-	VAUX2 Pin2 C7 (K15)	-	-	-	-	-	-	-	-	VAUX2 Pin2 C6 (K13)

8.8.5 Verhalten im Fehlerfall (Watchdog)

Verhalten der Ausgänge

Wenn die Modbus-Kommunikation ausfällt, verhalten sich die Ausgänge des Geräts in Abhängigkeit von der definierten Zeit für den Watchdog (Register 0x1120) wie folgt:

Watchdog	Verhalten der Ausgänge
0 ms	Ausgänge behalten im Fehlerfall den Momentanwert bei
> 0 ms (Default = 500 ms)	Ausgänge gehen im Fehlerfall nach der abgelaufenen Watchdogzeit (Einstellung in Register 0x1120) auf 0.



HINWEIS

Das Setzen der Ausgänge auf definierte Ersatzwerte ist bei Modbus TCP nicht möglich. Eventuell parametrisierte Ersatzwerte werden nicht berücksichtigt.

Verhalten der BUS-LED

Wenn der Watchdog auslöst, verhält sich die BUS-LED wie folgt:

Watchdog	BUS-LED
ausgelöst	rot

Verhalten des Geräts beim Verlust der Modbus-Kommunikation

Wenn Modbus das aktive Protokoll ist und alle Modbus-Verbindungen geschlossen werden, schaltet der Watchdog alle Ausgänge auf „0“, nachdem die Watchdog-Zeit abgelaufen ist, es sei denn in der Zwischenzeit wurde ein anderes Protokoll (PROFINET, EtherNet/IP) aktiviert.

8.9 Geräte mit EtherNet/IP in Betrieb nehmen

8.9.1 Allgemeine Eigenschaften EtherNet/IP

Eigenschaft	Beschreibung
QuickConnect	nein
Device Level Ring (DLR)	ja
Anzahl TCP Verbindungen	3
Anzahl CIP Verbindungen	10
Input Assembly Instance	103, 120, 121, 122, 123,124, 125
Output Assembly Instance	104, 150, 151, 152
Configuration Assembly Instance	106

8.9.2 EDS- und Catalog-Dateien

Die EDS- und Catalog-Dateien sind kostenfrei als Download erhältlich unter www.turck.com.

- TBEN-L_ETHERNETIP.zip

8.9.3 Device Level Ring (DLR)

Die Geräte unterstützen DLR. Das Device-Level-Ring (DLR)-Redundanzprotokoll wird verwendet um die Stabilität von EtherNet/IP-Netzwerken zu erhöhen. DLR-fähige Geräte verfügen über einen integrierten Switch und können so in eine Ringtopologie integriert werden. Das DLR-Protokoll wird eingesetzt, um eine Unterbrechung im Ring zu erkennen. Wenn die Datenleitung unterbrochen ist, werden Daten über einen alternativen Netzwerkabschnitt gesendet, sodass das Netzwerk schnellstmöglich wiederhergestellt wird. DLR-fähige Netzwerkknoten sind mit erweiterten Diagnosefunktionen ausgestattet, die eine Fehlerstelle lokalisieren und damit die Fehlersuche und die Wartungsarbeit beschleunigen.

8.9.4 Diagnose über Prozessdaten

Die Diagnosemeldungen der IO-Link-Kanäle werden direkt in die Prozessdaten gemappt [▶ 134].

Darüber hinaus zeigt das Status-Wort des Geräts Moduldiagnosen:

Byte 1 (MSB)								Byte 0 (LSB)							
Bit 15	Bit 14	Bit 13	Bit 12	Bit 11	Bit 10	Bit 9	Bit 8	Bit 7	Bit 6	Bit 5	Bit 4	Bit 3	Bit 2	Bit 1	Bit 0
-	FCE	-	-	-	-	V1	-	V2	-	-	-	-	-	AR-GEE	DIAG

8.9.5 EtherNet/IP-Standardklassen

Die Module unterstützen die folgenden EtherNet/IP-Standardklassen gemäß CIP-Spezifikation.

Class Code		Objekt-Name
Dez.	Hex.	
01	0x01	Identity Object [▶ 74]
04	0x04	Assembly Object [▶ 76]
06	0x06	Connection Manager Object [▶ 91]
245	0xF5	TCP/IP Interface Object [▶ 92]
246	0xF6	Ethernet Link Object [▶ 95]

Identity Object (0x01)

Die folgende Beschreibung ist der CIP-Spezifikation, Vol1 Rev. 2.1 der ODVA & ControlNet International Ltd. entnommen und wurde an die Turck-Produkte angepasst.

Instanz-Attribute

Attr.-Nr. Dez.	Attributname Hex.	Get/Set	Typ	Wert
1	0x01	Vendor	G	UINT Enthält die Hersteller-ID. Turck = 0x46
2	0x02	Product type	G	UINT Zeigt den allgemeinen Produkttyp an. Communications Adapter 12 _{dez} = 0x0C
3	0x03	Product code	G	UINT Identifiziert ein bestimmtes Produkt eines Gerätetyps. Default: 27247 _{dez} = 6A6F
4	0x04	Revision ■ Major ■ Minor	G	STRUCT OF: ■ USINT ■ USINT Angabe der Revision des Geräts, dass durch das Identity Objekt dargestellt wird. ■ 0x01 ■ 0x06
5	0x05	Device status	G	WORD WORD
6	0x06	Serial number	G	UDINT Enthält die Ident-No. des Produktes (die letzten 3 Bytes der MAC-ID).
7	0x07	Product name	G	STRUCT OF: USINT STRING [13] z. B.: TBEN-S2-4IOL

Device Status

Bit	Name	Definition
0...1	reserviert	Default = 0
2	Configured	TRUE = 1: Die Applikation im Gerät wurde konfiguriert (Default-Einstellung).
3	reserviert	Default = 0
4...7	Extended Device Status	0011 = keine I/O-Verbindung hergestellt 0110 = mindestens eine I/O-Verbindung ist im RUN-Modus 0111 = mindestens eine I/O-Verbindung hergestellt, alle im IDLE-Modus Alle anderen Einstellungen = reserviert
8	Minor recoverable fault	Behebbarer Fehler, z.B.: <ul style="list-style-type: none"> ■ Unterspannung ■ Force-Mode vom DTM aktiv ■ Diagnose am I/O-Kanal aktiv
9...10	reserviert	
11	Diag	Sammeldiagnosebit
12...15	reserviert	Default = 0

Allgemeine Dienste (Common Services)

Service-Code		Klasse	Instanz	Service-Name
Dez.	Hex.			
1	0x01	Ja	Ja	Get_Attribute_All liefert eine vordefinierte Liste der Objektattribute
5	0x05	Nein	Ja	Reset startet den Reset-Dienst für das Gerät
14	0x0E	Ja	Ja	Get_Attribute_Single liefert den Inhalt eines angegebenen Attributs zurück
16	0x10	Nein	Nein	Set_Attribute_Single verändert ein einzelnes Attribut

Assembly Object (0x04)

Das Assembly Object verbindet Attribute mehrerer Objekte und ermöglicht es, gezielt Daten von einem Objekt zum anderen zu senden, oder gezielt zu empfangen.

Die folgende Beschreibung ist der CIP-Spezifikation, Vol1 Rev. 2.1 der ODVA & ControlNet International Ltd. entnommen und wurde an die Turck-Produkte angepasst.

Instanz-Attribute

Attr.-Nr.	Attributname	Get/Set	Typ	Wert
Dez.	Hex.			
3	0x03	Data	S	ARRAY OF BYTE Identifiziert ein bestimmtes Produkt eines Gerätetyps. Default: 27247 _{dez} = 6A6F
4	0x04	Size	G	UINT Anzahl der Bytes in Attribut 3: 256 oder variabel

Allgemeine Dienste (Common Services)

Service-Code	Klasse	Instanz	Service-Name	
Dez.	Hex.			
14	0x0E	Ja	Ja	Get_Attribute_Single Liefert den Inhalt eines angegebenen Attributs zurück.

Assembly-Instanzen

EtherNet/IP-Connection	Input-Assembly		Output-Assembly		Configuration-Assembly		Connection unterstützt von	
	Instanz	Größe [8 Bit]	Instanz	Größe [8 Bit]	Instanz	Größe [8 Bit]	Rockwell	Omron
Exclusive Owner	103	346	104	262	106	160	x	-
Input Only	103	346	254	0	1	0	x	-
Exclusive Owner (Omron)	103	346	104	262	1	0	x	-
IOL 4 IN/4 OUT, Diagnose	120	58	150	38	106	160	x	x
IOL 6 IN/6 OUT, Diagnose	122	74	151	54	106	160	x	x
IOL 8 IN/8 OUT, Diagnose	124	90	152	70	106	160	x	x
IOL 4 IN/4 OUT	121	38	150	38	106	160	x	x
IOL 6 IN/6 OUT	123	54	151	54	106	160	x	x

EtherNet/ IP- Connecti- on	Input-Assembly		Output-Assembly		Configuration-As- sembly		Connection unter- stützt von	
	Instanz	Größe [8 Bit]	Instanz	Größe [8 Bit]	Instanz	Größe [8 Bit]	Rockwell	Omron
IOL 8 IN/8 OUT	125	70	152	70	106	160	x	x

Configuration Assembly (Instanz 106)

Die Module unterstützen die Configuration Assembly.

Die Configuration Assembly umfasst:

10 Byte Geräte-Konfigurationsdaten (EtherNet/IP-spezifisch)

+ 136 Byte (Parameterdaten, geräteabhängig)

Die Beschreibung der Parameter finden Sie im Kapitel „Parametrieren und Konfigurieren“.

Byte-Nr.		Bit-Nr.							
Dez.	Hex.	7	6	5	4	3	2	1	0
Geräte-Konfigurationsdaten									
0...8	0x00...0x08	-	-	-	-	-	-	-	-
9	0x09	-	-	-	-	LED-Verh. (PWR) bei V2-Unter- spannung	Eth2 Port-Setup	Eth1 Port-Setup	QuickConnect (nicht unter- stützt)
DXP-Kanäle									
10	0x0A	-	-	-	-	-	-	-	DXP1_SRO
11	0x0B	-	-	-	-	-	-	-	DXP3_SRO
12	0x0C	-	-	-	-	-	-	-	DXP5_SRO
13	0x0D	-	-	-	-	-	-	-	DXP7_SRO
14	0x0E	-	-	-	-	-	-	-	DXP1_EN DO
15	0x0F	-	-	-	-	-	-	-	DXP3_EN DO
16	0x10	-	-	-	-	-	-	-	DXP5_EN DO
17	0x11	-	-	-	-	-	-	-	DXP7_EN DO
IO-Link-Port-Parameter									
		IO-Link-Port 1							
18	0x12	-	-	-	-	Betriebsart			
19	0x13	-	-	-	-	-	-	Datenhaltungsmodus	
20	0x14	Zykluszeit							
21	0x15	-	-	-	-	-	-	-	Revision
22	0x16	-	-	-	-	-	-	-	Quick Start-Up
23	0x17	-	-	-	-	-	-	-	GSD
24	0x18	-	-	-	-	-	-	-	PZDE ungültig
25	0x19	-	-	-	-	-	-	-	Diagnosen deaktivieren
26	0x1A	-	-	-	-	-	-	Mapping PZDE	
27	0x1B	-	-	-	-	-	-	Mapping PZDA	

Byte-Nr.		Bit-Nr.							
Dez.	Hex.	7	6	5	4	3	2	1	0
28...29	0x1C... 0x1D	Hersteller-ID							
30...33	0x1E...0x21	Geräte-ID							
34...49	0x22...0x31	IO-Link-Port 2							
50...65	0x32...0x41	IO-Link-Port 3							
66...81	0x42...0x51	IO-Link-Port 4							
82...97	0x52...0x61	IO-Link-Port 5							
98...113	0x62...0x71	IO-Link-Port 6							
114...129	0x72...0x81	IO-Link-Port 7							
130...145	0x82...0x91	IO-Link-Port 8							
146	0x92	-	-	-	-	-	-	-	VAUX1 Pin1 C0 (K0/1)
147	0x93	-	-	-	-	-	-	-	VAUX1 Pin1 C1 (K2/3)
148	0x94	-	-	-	-	-	-	-	VAUX1 Pin1 C2 (K4/5)
149	0x95	-	-	-	-	-	-	-	VAUX1 Pin1 C3 (K6/7)
150	0x96	-	-	-	-	-	-	-	VAUX1 Pin1 C4 (K8)
151	0x97	-	-	-	-	-	-	-	VAUX2 Pin2 C4 (K9)
152	0x98	-	-	-	-	-	-	-	VAUX1 Pin1 C5 (K10)
153	0x99	-	-	-	-	-	-	-	VAUX2 Pin2 C5 (K11)
154	0x9A	-	-	-	-	-	-	-	VAUX1 Pin1 C6 (K12)
155	0x9B	-	-	-	-	-	-	-	VAUX2 Pin2 C6 (K13)
156	0x9C	-	-	-	-	-	-	-	VAUX1 Pin1 C7 (K14)
157	0x9D	-	-	-	-	-	-	-	VAUX2 Pin2 C7 (K15)

Geräte-Konfigurationsdaten

Parametername	Wert	Bedeutung
LED-Verhalten (PWR) bei V2-Unterspannung (LED-behavior (PWR) at V2 undervoltage)	0	rot
	1	grün
ETH x Port Setup	0	Autonegotiation
	1	100BT/FD

Input-Assembly-Instanzen

EtherNet/ IP-Connec- tion	Input Assembly		Device-Sta- tus [Byte]	Basic-I/O [Byte]	IO-Link- Eingänge [Byte]	Diagnose [Byte]	Event-Da- ten (Byte)
	Instanz	Größe [8 Bit]					
Exclusive Owner	103	346	2	4	256	20	64
Input Only	103	346	2	4	256	20	64
Exclusive Owner (Omron)	103	346	2	4	256	20	64
IOL 4 IN/4 OUT, Dia- gnose	120	58	2	4	32	20	0
IOL 6 IN/6 OUT, Dia- gnose	122	74	2	4	48	20	0
IOL 8 IN/8 OUT, Dia- gnose	124	90	2	4	64	20	0
IOL 4 IN/4 OUT	121	38	2	4	32	0	0
IOL 6 IN/6 OUT	123	54	2	4	48	0	0
IOL 8 IN/8 OUT	125	70	2	4	64	0	0

Instanz 103 – Exclusive Owner

Die Bedeutung der Eingangsdaten finden Sie im Kapitel „Betreiben“ [▶ 134]

Wort- Nr.	Bit-Nr.															
	15	14	13	12	11	10	9	8	7	6	5	4	3	2	1	0
Status-Wort																
0x00	-	FCE	-	-	-	-	V1	-	V2	-	-	-	-	-	-	DIAG
Eingänge																
0x01	-	DI14 (SIO)	-	DI12 (SIO)	-	DI10 (SIO)	-	DI8 (SIO)	DXP7	DI6 (SIO)	DXP5	DI4 (SIO)	DXP3	DI2 (SIO)	DXP1	DI0 (SIO)
Prozesseingangsdaten gültig																
0x02	-	DVS 14	-	DVS 12	-	DVS 10	-	DVS8	-	DVS6	-	DVS4	-	DVS2	-	DVS0
IO-Link-Prozess-Eingangsdaten																
0x03... 0x12	16 Worte pro Port															
...																
0x73... 0x82																
Diagnosen																

Wort-Nr.	Bit-Nr.															
	15	14	13	12	11	10	9	8	7	6	5	4	3	2	1	0
VAUX1/VAUX2																
0x83	VERR V2 C7 K15	VERR V2 C6 K13	VERR V2 C5 K11	VERR V2 C4 K9	-	-	-	-	VERR V1 C7 K14	VERR V1 C6 K12	VERR V1 C5 K10	VERR V1 C4 K8	VERR V1 C3 K6/7	VERR V1 C2 K4/5	VERR V1 C1 K2/3	VERR V1 C0 K0/1
DXP-Kanäle																
0x84	-	-	-	-	-	-	-	-	ERR DXP 7	-	ERR DXP 5	-	ERR DXP 3	-	ERR DXP 1	-
IO-Link-Port-Diagnosen																
Port 1																
0x85	GEN ERR	OVL	V HIGH	V LOW	ULVE	LLVU	O TMP	PRM ERR	EVT1	EVT2	PD INV	HW ERR	DS ERR	CFG ERR	PPR	-
...																
Port 8																
0x8C	GEN ERR	OVL	V HIGH	V LOW	ULVE	LLVU	O TMP	PRM ERR	EVT1	EVT2	PD INV	HW ERR	DS ERR	CFG ERR	PPR	-
IO-Link-Events																
0x8D	Port (1. Event)								Qualifier (1. Event)							
0x8E	Event Code Low-Byte (1. Event)								Event Code High-Byte (1. Event)							
...																
0xAB	Port (16. Event)								Qualifier (16. Event)							
0xAC	Event Code Low-Byte (16. Event)								Event Code High-Byte (16. Event)							

Instanz 120 – 4 Byte IN/4 Byte OUT, Diagnosen

Die Bedeutung der Eingangsdaten finden Sie im Kapitel „Betreiben“ [▶ 134].

Wort-Nr.	Bit-Nr.															
	15	14	13	12	11	10	9	8	7	6	5	4	3	2	1	0
Status-Wort																
0x00	-	FCE	-	-	-	-	V1	-	V2	-	-	-	-	-	-	Diag
Eingänge																
0x01	-	DI14 (SIO)	-	DI12 (SIO)	-	DI10 (SIO)	-	DI8 (SIO)	DXP7	DI6 (SIO)	DXP5	DI4 (SIO)	DXP3	DI2 (SIO)	DXP1	DI0 (SIO)
Prozesseingangdaten gültig																
0x02	-	DVS 14	-	DVS 12	-	DVS 10	-	DVS8	-	DVS6	-	DVS4	-	DVS2	-	DVS0
IO-Link-Prozess-Eingangsdaten																
0x03... 0x04 ... 0x11... 0x12	2 Worte pro Port															
Diagnosen																
VAUX1/VAUX2																
0x13	VERR V2 C7 K15	VERR V2 C6 K13	VERR V2 C5 K11	VERR V2 C4 K9	-	-	-	-	VERR V1 C7 K14	VERR V1 C6 K12	VERR V1 C5 K10	VERR V1 C4 K8	VERR V1 C3 K6/7	VERR V1 C2 K4/5	VERR V1 C1 K2/3	VERR V1 C0 K0/1
DXP-Kanäle																
0x14	-	-	-	-	-	-	-	-	ERR DXP 7	-	ERR DXP 5	-	ERR DXP 3	-	ERR DXP 1	-
IO-Link-Port-Diagnosen																
Port 1																
0x15	GEN ERR	OVL	V HIGH	V LOW	ULVE	LLVU	O TMP	PRM ERR	EVT1	EVT2	PD INV	HW ERR	DS ERR	CFG ERR	PPR	-
...																
Port 8																
0x1C	GEN ERR	OVL	V HIGH	V LOW	ULVE	LLVU	O TMP	PRM ERR	EVT1	EVT2	PD INV	HW ERR	DS ERR	CFG ERR	PPR	-

Instanz 121 – 4 Byte IN/4 Byte OUT

Die Bedeutung der Eingangsdaten finden Sie im Kapitel „Betreiben“ [▶ 134].

Wort-Nr.	Bit-Nr.															
	15	14	13	12	11	10	9	8	7	6	5	4	3	2	1	0
Status-Wort																
0x00	-	FCE	-	-	-	-	V1	-	V2	-	-	-	-	-	-	Diag
Eingänge																
0x01	-	DI14 (SIO)	-	DI12 (SIO)	-	DI10 (SIO)	-	DI8 (SIO)	DXP7	DI6 (SIO)	DXP5	DI4 (SIO)	DXP3	DI2 (SIO)	DXP1	DI0 (SIO)
Prozesseingangsdaten gültig																
0x02	-	DVS 14	-	DVS 12	-	DVS 10	-	DVS8	-	DVS6	-	DVS4	-	DVS2	-	DVS0
IO-Link-Prozess-Eingangsdaten																
0x03...	2 Worte pro Port															
0x04																
...																
0x11...																
0x12																

Instanz 122 – 6 Byte IN/6 Byte OUT, Diagnosen

Die Bedeutung der Eingangsdaten finden Sie im Kapitel „Betreiben“ [▶ 134].

Wort-Nr.	Bit-Nr.															
	15	14	13	12	11	10	9	8	7	6	5	4	3	2	1	0
Status-Wort																
0x00	-	FCE	-	-	-	-	V1	-	V2	-	-	-	-	-	-	Diag
Eingänge																
0x01	-	DI14 (SIO)	-	DI12 (SIO)	-	DI10 (SIO)	-	DI8 (SIO)	DXP7	DI6 (SIO)	DXP5	DI4 (SIO)	DXP3	DI2 (SIO)	DXP1	DI0 (SIO)
Prozesseingangdaten gültig																
0x02	-	DVS 14	-	DVS 12	-	DVS 10	-	DVS8	-	DVS6	-	DVS4	-	DVS2	-	DVS0
IO-Link-Prozess-Eingangsdaten																
0x03... 0x05	3 Worte pro Port															
0x06... 0x08																
0x09... 0x0B																
0x0C... 0x0E																
0x0F... 0x11																
0x12... 0x14																
0x15... 0x17																
0x18... 0x1A																
Diagnosen																
VAUX1/VAUX2																
0x1B	VERR V2 C7 K15	VERR V2 C6 K13	VERR V2 C5 K11	VERR V2 C4 K9	-	-	-	-	VERR V1 C7 K14	VERR V1 C6 K12	VERR V1 C5 K10	VERR V1 C4 K8	VERR V1 C3 K6/7	VERR V1 C2 K4/5	VERR V1 C1 K2/3	VERR V1 C0 K0/1
DXP-Kanäle																
0x1C	-	-	-	-	-	-	-	-	ERR DXP 7	-	ERR DXP 5	-	ERR DXP 3	-	ERR DXP 1	-
IO-Link-Port-Diagnosen																
Port 1																
0x1D	GEN ERR	OVL	V HIGH	V LOW	ULVE	LLVU	O TMP	PRM ERR	EVT1	EVT2	PD INV	HW ERR	DS ERR	CFG ERR	PPR	-
...																
Port 8																
0x24	GEN ERR	OVL	V HIGH	V LOW	ULVE	LLVU	O TMP	PRM ERR	EVT1	EVT2	PD INV	HW ERR	DS ERR	CFG ERR	PPR	-

Instanz 123 – 6 Byte IN/6 Byte OUT

Die Bedeutung der Eingangsdaten finden Sie im Kapitel „Betreiben“ [▶ 134].

Wort-Nr.	Bit-Nr.															
	15	14	13	12	11	10	9	8	7	6	5	4	3	2	1	0
Status-Wort																
0x00	-	FCE	-	-	-	-	V1	-	V2	-	-	-	-	-	-	Diag
Eingänge																
0x01	-	DI14 (SIO)	-	DI12 (SIO)	-	DI10 (SIO)	-	DI8 (SIO)	DXP7	DI6 (SIO)	DXP5	DI4 (SIO)	DXP3	DI2 (SIO)	DXP1	DI0 (SIO)
Prozesseingangsdaten gültig																
0x02	-	DVS 14	-	DVS 12	-	DVS 10	-	DVS8	-	DVS6	-	DVS4	-	DVS2	-	DVS0
IO-Link-Prozess-Eingangsdaten																
0x03...	3 Worte pro Port															
0x05																
...																
0x18...																
0x1A																

Instanz 124 – 8 Byte IN/8 Byte OUT, Diagnosen

Die Bedeutung der Eingangsdaten finden Sie im Kapitel „Betreiben“ [▶ 134].

Wort-Nr.	Bit-Nr.															
	15	14	13	12	11	10	9	8	7	6	5	4	3	2	1	0
Status-Wort																
0x00	-	FCE	-	-	-	-	V1	-	V2	-	-	-	-	-	-	Diag
Eingänge																
0x01	-	DI14 (SIO)	-	DI12 (SIO)	-	DI10 (SIO)	-	DI8 (SIO)	DXP7	DI6 (SIO)	DXP5	DI4 (SIO)	DXP3	DI2 (SIO)	DXP1	DI0 (SIO)
Prozesseingangdaten gültig																
0x02	-	DVS 14	-	DVS 12	-	DVS 10	-	DVS8	-	DVS6	-	DVS4	-	DVS2	-	DVS0
IO-Link-Prozess-Eingangsdaten																
0x03... 0x06 ... 0x1F... 0x22	4 Worte pro Port															
Diagnosen																
VAUX1/VAUX2																
0x23	VERR V2 C7 K15	VERR V2 C6 K13	VERR V2 C5 K11	VERR V2 C4 K9	-	-	-	-	VERR V1 C7 K14	VERR V1 C6 K12	VERR V1 C5 K10	VERR V1 C4 K8	VERR V1 C3 K6/7	VERR V1 C2 K4/5	VERR V1 C1 K2/3	VERR V1 C0 K0/1
DXP-Kanäle																
0x24	-	-	-	-	-	-	-	-	ERR DXP 7	-	ERR DXP 5	-	ERR DXP 3	-	ERR DXP 1	-
IO-Link-Port-Diagnosen																
Port 1																
0x25	GEN ERR	OVL	V HIGH	V LOW	ULVE	LLVU	O TMP	PRM ERR	EVT1	EVT2	PD INV	HW ERR	DS ERR	CFG ERR	PPR	-
...																
Port 8																
0x2C	GEN ERR	OVL	V HIGH	V LOW	ULVE	LLVU	O TMP	PRM ERR	EVT1	EVT2	PD INV	HW ERR	DS ERR	CFG ERR	PPR	-

Instanz 125 – 8 Byte IN/8 Byte OUT

Die Bedeutung der Eingangsdaten finden Sie im Kapitel „Betreiben“ [▶ 134].

Wort-Nr.	Bit-Nr.															
	15	14	13	12	11	10	9	8	7	6	5	4	3	2	1	0
Status-Wort																
0x00	-	FCE	-	-	-	-	V1	-	V2	-	-	-	-	-	-	Diag
Eingänge																
0x01	-	DI14 (SIO)	-	DI12 (SIO)	-	DI10 (SIO)	-	DI8 (SIO)	DXP7	DI6 (SIO)	DXP5	DI4 (SIO)	DXP3	DI2 (SIO)	DXP1	DI0 (SIO)
Prozesseingangsdaten gültig																
0x02	-	DVS 14	-	DVS 12	-	DVS 10	-	DVS8	-	DVS6	-	DVS4	-	DVS2	-	DVS0
IO-Link-Prozess-Eingangsdaten																
0x03...	4 Worte pro Port															
0x06																
...																
0x1F...																
0x22																

Output-Assembly-Instanzen

EtherNet/IP- Connection	Output-Assembly		Control-Wort [Byte]	DXP-Ausgän- ge [Byte]	IO-Link-Aus- gänge [Byte]	VAUX [Byte]
	Instanz	Größe [8 Bit]				
Exclusive Owner	104	262	2	2	256	2
IOL 4 IN/4 OUT	150	38	2	2	32	2
IOL 6 IN/6 OUT	151	54	2	2	48	2
IOL 8 IN/8 OUT	152	70	2	2	64	2

Instanz 104 – Exclusive Owner

Die Bedeutung der Ausgangsdaten finden Sie im Kapitel „Betreiben“ [► 136].

Wort- Nr.	Bit-Nr.															
	15	14	13	12	11	10	9	8	7	6	5	4	3	2	1	0
Control-Wort																
0x00	-	reserviert														
DXP-Ausgänge																
0x01	-	-	-	-	-	-	-	-	DXP7	-	DXP5	-	DXP3	-	DXP1	-
IO-Link-Prozess-Ausgangsdaten																
0x02	16 Worte pro Port															
...																
0x11																
...																
0x72																
...																
0x81																
VAUX1/VAUX2																
0x82	VAUX2 Pin2 C7 (K15)	VAUX2 Pin2 C6 (K13)	VAUX2 Pin2 C5 (K11)	VAUX2 Pin2 C4 (K9)	-	-	-	-	VAUX1 Pin1 C7 (K14)	VAUX1 Pin1 C6 (K12)	VAUX1 Pin1 C5 (K10)	VAUX1 Pin1 C4 (K8)	VAUX1 Pin1 C3 (K6/7)	VAUX 1 Pin1 C2 (K4/5)	VAUX 1 Pin1 C1 (K2/3)	VAUX1 Pin1 C0 (K0/1)

Instanz 150 – 4 Byte IN/4 Byte OUT

Die Bedeutung der Ausgangsdaten finden Sie im Kapitel „Betreiben“ [► 136].

Wort- Nr.	Bit-Nr.															
	15	14	13	12	11	10	9	8	7	6	5	4	3	2	1	0
Control-Wort																
0x00	-	reserviert														
DXP-Ausgänge																
0x01	-	-	-	-	-	-	-	-	DXP7	-	DXP5	-	DXP3	-	DXP1	-
IO-Link-Prozess-Ausgangsdaten																
0x02	2 Worte pro Port															
...																
0x03																

Wort-Nr.	Bit-Nr.															
	15	14	13	12	11	10	9	8	7	6	5	4	3	2	1	0
...																
0x10																
...																
0x11																
VAUX1/VAUX2																
0x12	VAUX2 Pin2 C7 (K15)	VAUX2 Pin2 C6 (K13)	VAUX2 Pin2 C5 (K11)	VAUX2 Pin2 C4 (K9)	-	-	-	-	VAUX1 Pin1 C7 (K14)	VAUX1 Pin1 C6 (K12)	VAUX1 Pin1 C5 (K10)	VAUX1 Pin1 C4 (K8)	VAUX1 Pin1 C3 (K6/7)	VAUX 1 Pin1 C2 (K4/5)	VAUX 1 Pin1 C1 (K2/3)	VAUX1 Pin1 C0 (K0/1)

Instanz 151 – 6 Byte IN/6 Byte OUT

Die Bedeutung der Ausgangsdaten finden Sie im Kapitel „Betreiben“ [► 136].

Wort-Nr.	Bit-Nr.															
	15	14	13	12	11	10	9	8	7	6	5	4	3	2	1	0
Control-Wort																
0x00	-	reserviert														
DXP-Ausgänge																
0x01	-	-	-	-	-	-	-	-	DXP7	-	DXP5	-	DXP3	-	DXP1	-
IO-Link-Prozess-Ausgangsdaten																
0x02	3 Worte pro Port															
...																
0x04																
...																
0x17																
...																
0x19																
VAUX1/VAUX2																
0x1A	VAUX2 Pin2 C7 (K15)	VAUX2 Pin2 C6 (K13)	VAUX2 Pin2 C5 (K11)	VAUX2 Pin2 C4 (K9)	-	-	-	-	VAUX1 Pin1 C7 (K14)	VAUX1 Pin1 C6 (K12)	VAUX1 Pin1 C5 (K10)	VAUX1 Pin1 C4 (K8)	VAUX1 Pin1 C3 (K6/7)	VAUX 1 Pin1 C2 (K4/5)	VAUX 1 Pin1 C1 (K2/3)	VAUX1 Pin1 C0 (K0/1)

Instanz 152 – 8 Byte IN/8 Byte OUT

Die Bedeutung der Ausgangsdaten finden Sie im Kapitel „Betreiben“ [► 136].

Wort-Nr.	Bit-Nr.															
	15	14	13	12	11	10	9	8	7	6	5	4	3	2	1	0
Control-Wort																
0x00	-	reserviert														
DXP-Ausgänge																
0x01	-	-	-	-	-	-	-	-	DXP7	-	DXP5	-	DXP3	-	DXP1	-
IO-Link-Prozess-Ausgangsdaten																
0x02	4 Worte pro Port															
...																
0x05																
...																
0x1E																
...																
0x21																
VAUX1/VAUX2																
0x22	VAUX2 Pin2 C7 (K15)	VAUX2 Pin2 C6 (K13)	VAUX2 Pin2 C5 (K11)	VAUX2 Pin2 C4 (K9)	-	-	-	-	VAUX1 Pin1 C7 (K14)	VAUX1 Pin1 C6 (K12)	VAUX1 Pin1 C5 (K10)	VAUX1 Pin1 C4 (K8)	VAUX1 Pin1 C3 (K6/7)	VAUX 1 Pin1 C2 (K4/5)	VAUX 1 Pin1 C1 (K2/3)	VAUX1 Pin1 C0 (K0/1)

Connection Manager Object (0x05)

Dieses Objekt dient zum Handling verbindungsorientierter und verbindungsloser Kommunikation und darüber hinaus zum Verbindungsaufbau zwischen Subnetzen.

Die folgende Beschreibung ist der CIP-Spezifikation, Vol1 Rev. 2.1 der ODVA & ControlNet International Ltd. entnommen und wurde an die Turck-Produkte angepasst.

Allgemeine Dienste (Common Services)

Service-Code		Klasse	Instanz	Bedeutung
Dez.	Hex.			
84	0x54	Nein	Ja	FWD_OPEN_CMD (Öffnet eine Verbindung)
78	0x4E	Nein	Ja	FWD_CLOSE_CMD (Schließt eine Verbindung)
82	0x52	Nein	Ja	UNCONNECTED_SEND_CMD

TCP/IP Interface Object (0xF5)

Die folgende Beschreibung ist der CIP-Spezifikation, Vol1 Rev. 1.1 der ODVA & ControlNet International Ltd. entnommen und wurde an die Turck-Produkte angepasst.

Klassen-Attribute

Attr.-Nr. Dez.	Hex.	Bezeichnung	Get/Set	Typ	Wert
1	0x01	Revision	G	UINT	1
2	0x02	Max. object instance	G	UINT	1
3	0x03	Number of instances	G	UINT	1
6	0x06	Max. class identifier	G	UINT	7
7	0x07	Max. instance attribute	G	UINT	6

Instanz-Attribute

Attr.-Nr. Dez.	Hex.	Bezeichnung	Get/Set	Typ	Wert	
1	0x01	Status	G	DWORD	Status der Schnittstelle	
2	0x02	Configuration capability	G	DWORD	Interface Capability Flag	
3	0x03	Configuration control	G/S	DWORD	Interface Control Flag	
4	0x04	Physical link object	G	STRUCT		
		Path size		UINT		Anzahl der 16-Bit-Wörter: 0x02
		Path		Padded EPATH		0x20, 0xF6, 0x24, 0x01
5	0x05	Interface configuration	G	Structure of:	TCP/IP Network Interface Configuration	
		IP address	G	UDINT	aktuelle IP-Adresse	
		Network mask	G	UDINT	aktuelle Netzwerkmaske	
		Gateway addr.	G	UDINT	aktuelles Default-Gateway	
		Name server	G	UDINT	0 = keine Serveradresse konfiguriert	
		Name server 2	G	UDINT	0 = keine Serveradresse für Server 2 konfiguriert	
Domainname	G	UDINT	0 = kein Domain-Name konfiguriert			
6	0x06	Host name	G	STRING	0 = kein Host-Name konfiguriert	
12	0x0C	QuickConnect	G/S	BOOL	0 = deaktivieren 1 = aktivieren	

Allgemeine Dienste (Common Services)

Service-Code	Klasse	Instanz	Bedeutung	
Dez.	Hex.			
1	0x01	Ja	Ja	Get_Attribute_All
2	0x02	Nein	Nein	Set_Attribute_All
14	0x0E	Ja	Ja	Get_Attribute_Single
16	0x10	Nein	Ja	Set_Attribute_Single

Interface-Status

Dieses Status-Attribut zeigt den Status der TCP/IP-Netzwerkschnittstelle an. Näheres zu den Zuständen dieses Status-Attributs finden Sie im TCP/IP-Objektstatus-Diagramm.

Bit	Bezeichnung	Bedeutung
0...3	Interface Configuration Status	Zeigt den Status des Interface-Configuration-Attributs: 0 = Das Interface-Configuration-Attribut wurde noch nicht konfiguriert. 1 = Das Interface-Configuration-Attribut enthält eine gültige Konfiguration. 2...15 = reserviert
4...31	reserviert	



Abb. 55: TCP/IP Objektstatus-Diagramm (gemäß CIP Spez., Vol.2, Rev. 1.1)

Configuration Capability

Das Configuration-Capability-Attribut gibt an, inwiefern das Gerät optionale Netzwerk-Konfigurations-Mechanismen unterstützt.

Bit	Bezeichnung	Bedeutung	Wert
0	BOOTP Client	Diese Gerät unterstützt die Netzwerkkonfiguration über BOOTP.	1
1	DNS Client	Dieses Gerät unterstützt die Aufschlüsselung von Host-Namen mittels DNS-Server-Anfragen.	0
2	DHCP Client	Diese Gerät unterstützt die Netzwerkkonfiguration über DHCP.	1

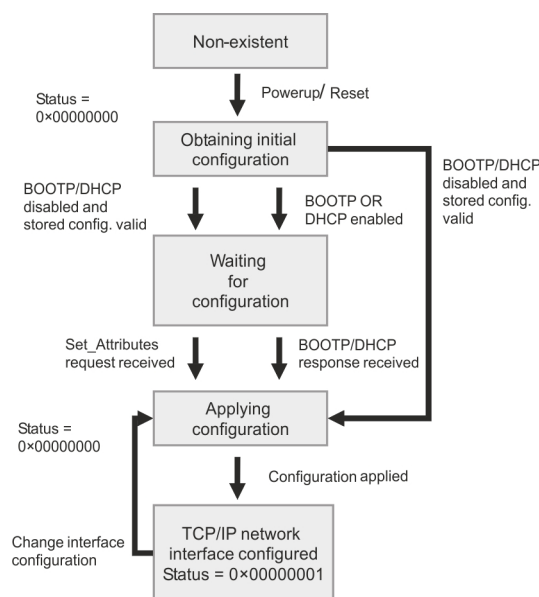
Configuration Control

Das Configuration-Control-Attribut wird zur Steuerung der Netzwerk-Konfiguration verwendet.

Bit	Bezeichnung	Bedeutung
0...3	Startup-Konfiguration	Bestimmt, auf welche Art und Weise das Gerät beim Anlaufen seine Anfangskonfiguration erhält. 0 = Das Gerät soll die zuvor gespeicherte Schnittstellenkonfiguration nutzen (zum Beispiel aus dem nicht-flüchtigen Speicher, per Hardware-Schalter eingestellt, etc.). 1...3 = reserviert
4	DNS Enable	immer 0
5...31	reserviert	auf 0 setzen

Interface Configuration

Dieses Attribut enthält die erforderlichen Konfigurationsparameter für den Betrieb eines TCP/IP-Geräts.

Um dieses Attribut zu verändern, wie folgt vorgehen:

- ▶ Attribut auslesen.
- ▶ Parameter ändern.
- ▶ Attribut setzen.
- ⇒ Das TCP/IP-Interface-Objekt setzt die neue Konfiguration nach Beendigung des Schreibvorgangs. Ist der Wert der Bits der Startup Configuration 0 (Configuration-Control-Attribut), wird die neue Konfiguration im nicht-flüchtigen Speicher abgelegt.

Das Gerät antwortet nicht auf das Set-Kommando, bevor die Werte sicher im nicht-flüchtigen Speicher abgelegt sind.

Der Versuch, eine der Komponenten des Interface-Configuration-Attributs mit ungültigen Werten zu beschreiben, führt zu einem Fehler (Status-Code 0x09), der dann vom Set-Dienst zurückgemeldet wird. Wird die Anfangs-Konfiguration über BOOTP oder DHCP vorgegeben, sind die Komponenten des Attributs alle 0, bis eine Antwort über BOOTP oder DHCP kommt. Nach der Antwort des BOOTP- oder DHCP-Servers zeigt das Attribut die übermittelten Werte.

Host Name

Das Attribut enthält den Namen des Geräte-Hosts. Es wird verwendet, wenn das Gerät die DHCP-DNS Update-Funktionalität unterstützt und so konfiguriert wurde, dass es die Start-Konfiguration vom DHCP-Server erhält. Dieser Mechanismus erlaubt dem DHCP-Client, seinen Host-Namen an die DHCP-Server weiterzuleiten. Der DHCP-Server aktualisiert dann die DNS-Daten für den Client.

Ethernet Link Object (0xF6)

Die folgende Beschreibung ist der CIP-Spezifikation, Vol1 Rev. 1.1 der ODVA & ControlNet International Ltd. entnommen und wurde an die Turck-Produkte angepasst.

Klassen-Attribute

Attr.-Nr.	Bezeichnung	Get/Set	Typ	Wert	
Dez.	Hex.				
1	0x01	Revision	G	UINT	1
2	0x02	Max. object instance	G	UINT	1
3	0x03	Number of instances	G	UINT	1
6	0x06	Max. class identifier	G	UINT	7
7	0x07	Max. instance attribute	G	UINT	6

Instanz-Attribute

Attr.-Nr.	Bezeichnung	Get/Set	Typ	Wert	
Dez.	Hex.				
1	0x01	Interface speed	G	UDINT	Geschwindigkeit in Megabit pro Sekunde (z. B. 10, 100, 1000 etc.)
2	0x02	Interface flags	G	DWORD	Interface Capability Flag
3	0x03	Physical address	G	ARRAY OF USINT	Enthält die MAC-ID der Schnittstelle (Turck: 00:07:46:xx:xx:xx)
6	0x06	Interface control	G	2 WORD	Erlaubt Port-weise Änderung der Ethernet-Einstellungen
7	0x07	Interface type	G		
10	0x0A	Interface label	G		

Interface Flags

Bit	Bezeichnung	Bedeutung	Default-Wert
0	Link Status	Zeigt an, ob die Ethernet-Kommunikations-schnittstelle mit einem aktiven Netzwerk verbunden ist oder nicht. 0 = inaktiver Link 1 = aktiver Link	abhängig von der Applikation
1	Half/Full Duplex	0 = Halbduplex 1 = Vollduplex Ist das Link-Status-Bit 0, kann das Duplex-Bit nicht erkannt werden.	abhängig von der Applikation
2...4	Negotiation Status	Zeigt den Status der automatischen Duplex-Erkennung (Autonegotiation) 0 = Autonegotiation läuft 1 = Autonegotiation und Geschwindigkeits-erkennung fehlgeschlagen, Verwendung von Default-Werten für Geschwindigkeit und Duplex (10Mbit/s/Halbduplex). 2 = Autonegotiation fehlgeschlagen, aber Geschwindigkeit ermittelt (Default: Halbduplex). 3 = Ermittlung von Geschwindigkeit und Duplex-Modus erfolgreich 4 = Autonegotiation nicht gestartet. Geschwindigkeit und Duplex-Modus werden vorgegeben.	abhängig von der Applikation
5	Manual Setting Requires Reset	0 = Schnittstelle kann Änderungen der Link-Parameter automatisch aktivieren (Autonegotiation, Duplex-Modus, Schnittstellen-Geschwindigkeit) 1 = Reset des Identity Objekts notwendig, um die Änderungen zu übernehmen.	0
6	Local Hardware Fault	0 = Schnittstelle erkennt keinen lokalen Hardware-Fehler 1 = lokaler Hardware-Fehler erkannt	0

Allgemeine Dienste (Common Services)

Service-Code	Klasse	Instanz	Bedeutung	
Dez.	Hex.			
1	0x01	Ja	Ja	Get_Attribute_All
14	0x0E	Ja	Ja	Get_Attribute_Single
76	0x4C	Nein	Ja	Enetlink_Get_and_Clear

8.9.6 Vendor Specific Classes (VSC)

Zusätzlich zu den oben genannten CIP-Standardklassen unterstützt das Gerät die im Folgenden beschriebenen herstellerspezifischen Klassen (VSC).

Class Code		Name	Beschreibung
Dez.	Hex.		
100	0x64	Gateway Class [▶ 98]	Daten und Parameter für den feldbusspezifischen Teil des Geräts
103	0x67	IO-Link Parameter Object [▶ 99]	ISDU-Objekt für azyklische Übertragung von Parameterdaten zwischen IO-Link-Master und IO-Link-Device
137	0x89	IO-Link Port Class [▶ 104]	Parameter und Diagnosen der IO-Link-Kanäle
138	0x8A	IO-Link Events Class [▶ 106]	IO-Link-Events
153	0x99	Basic Class [▶ 107]	Parameter und Diagnosen der digitalen Kanäle
161	0xA1	VAUX Control Class [▶ 109]	Parameter und Diagnosen für VAUX

Gateway Class (VSC 100)

Diese Klasse enthält alle Informationen, die das gesamte Gerät betreffen.

Object Instance 2, Gateway Instance

Attr.-Nr. Dez.	Hex.	Bezeichnung	Get/Set	Typ	Bedeutung
109	0x6D	Status-Wort (Status-Register 2)	G	STRUCT	Das Status-Wort enthält allgemeine Informationen zum Modulstatus.
115	0x73	On IO connection timeout	G/S	ENUM USINT	Reaktion bei der Überschreitung des Zeitlimits für eine I/O-Verbindung: 0: SWITCH IO FAULTED (0): Die Kanäle werden auf den Ersatzwert geschaltet. 1: SWITCH IO OFF (1): Die Ausgänge werden auf 0 gesetzt. 2: SWITCH IO HOLD (2): Keine weiteren Änderungen an I/O-Daten. Die Ausgänge werden gehalten.
138	0x8A	GW Status-Wort	G/S	DWORD	Aktiviert oder deaktiviert das Einblenden des Status-Worts in die Eingangsdaten des Geräts.
139	0x8B	GW Control-Wort	G/S	DWORD	Aktiviert oder deaktiviert das Einblenden des Control-Worts in die Ausgangsdaten des Geräts.
140	0x8C	Disable Protocols	G/S	UINT	Deaktivierung des verwendeten Ethernet-Protokolls Bit 0: Deaktiviert EtherNet/IP (kann über die EtherNet/IP-Schnittstelle nicht deaktiviert werden) Bit 1: Deaktiviert Modbus TCP Bit 2: Deaktiviert PROFINET Bit 15: Deaktiviert den Webserver

IO-Link Parameter Object (VSC 103)

Das IO-Link Parameter Object ermöglicht die azyklische Übertragung von Parameterdaten zwischen dem IO-Link-Master und dem IO-Link-Device.

Die Instanz 1 des Objekts adressiert den IO-Link-Master.

Die Instanzattribut-Nummern adressieren den IO-Link-Port am IO-Link-Master oder die Port-0-Funktionen des IO-Link-Masters.

- 1...n: IO-Link-Port am IO-Link-Master, n = Anzahl der IO-Link-Ports am IO-Link-Master
- 128: Port-0-Funktionen des IO-Link-Masters

Instanz-Attribute

Allgemeine Dienste (Common Services)

Service-Code	Klasse	Instanz	Service-Name	
Dez.	Hex.			
14	0x0E	ja	nein	Get_Attribute_Single Liefert den Inhalt eines angegebenen Attributs zurück.
75	0x4B	nein	ja	Read_ISDU Der Dienst liest Parameter vom angeschlossenen IO-Link-Device.
76	0x4C	nein	ja	Write_ISDU Der Dienst schreibt Parameter in das angeschlossene IO-Link-Device.

Read_ISDU – Request

Daten	Wert/Inhalt	Beschreibung
Klasse	0x67	IO-Link-Parameter-Objekt
Instanz	0x01	Adressierung des IO-Link-Masters
Instanzattribut	0x01...n, 128	IO-Link-Port-Nummer, oder 128 für Port-0-Funktionen
Service-Code	0x4B	Read_ISDU
Daten	Request-Parameter für den ISDU-Read-Dienst	
	Name	Datentyp Beschreibung
Datenbyte 0	Index (LSB)	UINT LSB vom Index des IO-Link ISDU-Objekts gemäß IODD
Datenbyte 1	Index (MSB)	UINT MSB vom Index des IO-Link ISDU-Objekts gemäß IODD
Datenbyte 2	Subindex	USINT Subindex des IO-Link ISDU-Objekts gemäß IODD

Read_ISDU – Response

- CIP Service Response, General-Status = 0 → Fehlerfreier Lesezugriff
Format der Antwort:

Name	Datentyp	Beschreibung
ISDU Data	Array of Byte	gelesene Daten, max. 232 Byte

- CIP Service Response, General-Status $\neq 0$ → Fehler beim Lesezugriff
Format der Antwort:

Name	Datentyp	Beschreibung
IOL_Master Error	UINT	IO-Link-Master-spezifisch, siehe IO-Link-Master-Error-Codes
IOL_Device Error	UINT	IO-Link-Device-spezifisch, siehe IO-Link-Device-Error-Codes und Device-Dokumentation

Beispiel:

Lesezugriff – Name von Device an Port 4 wird ausgelesen

Daten	Wert/Inhalt	Beschreibung	
Klasse	0x67	IO-Link-Parameter-Objekt	
Instanz	0x01	Adressierung des IO-Link-Masters	
Instanzattribut	0x04	IO-Link-Port-Nummer	
Service-Code	0x4B	Read_ISDU: Lesezugriff	
Daten	Request-Parameter für den ISDU-Read-Dienst		
	Name	Datentyp	Beschreibung
Datenbyte 0	0x12	UINT	Index für den Produktnamen im Device (z. B. Turck I/O-Hub TBIL-M1-16DXP) gemäß IODD
Datenbyte 1	0x00	UINT	-
Datenbyte 2	0x00	USINT	Der Index hat keinen Subindex.

- CIP Service Response:

Name	Datentyp	Beschreibung
ISDU Data	Array of Byte	Fehlerfreier Zugriff: Inhalt der Daten: 54 42 49 4C 2D 4D 31 2D 31 36 44 58 50 (TBIL-M1-16DXP) Fehler beim Zugriff: Inhalt der Daten: Error Code

Write_ISDU – Request

Daten	Wert/Inhalt	Beschreibung	
Klasse	0x67	IO-Link-Parameter-Objekt	
Instanz	0x01	Adressierung des IO-Link-Masters	
Instanzattribut	0x01...n, 128	IO-Link-Port-Nummer, oder 128 für Port-0-Funktionen	
Service-Code	0x4C	Write_ISDU	
Daten	Request-Parameter für den ISDU-Write-Dienst		
	Name	Datentyp	Beschreibung
Datenbyte 0	Index (LSB)	UINT	LSB vom Index des IO-Link ISDU-Objekts gemäß IODD
Datenbyte 1	Index (MSB)	UINT	MSB vom Index des IO-Link ISDU-Objekts gemäß IODD
Datenbyte 2	Subindex	USINT	Subindex des IO-Link ISDU-Objekts gemäß IODD
Datenbyte 3...Datenbyte n	Daten	Array of Byte	Parameter-Daten (n= Länge des ISDU-Objekts + 3)

Write_ISDU – Response

- CIP Service Response, General-Status = 0 → Fehlerfreier Schreibzugriff
Service-Response ohne weitere Daten
- CIP Service Response, General-Status ≠ 0 → Fehler beim Schreibzugriff
Format der Antwort:

Name	Datentyp	Beschreibung
IOL_Master Error	UINT	IO-Link-Master-spezifisch, siehe IO-Link-Master-Error-Codes
IOL_Device Error	UINT	IO-Link-Device-spezifisch, siehe IO-Link-Device-Error-Codes und Device-Dokumentation

Beispiel:

Schreibzugriff – Application Specific Tag wird in das Device an Port 4 geschrieben.

Daten	Wert/Inhalt	Beschreibung
Klasse	0x67	IO-Link-Parameter-Objekt
Instanz	0x01	Adressierung des IO-Link-Masters
Instanzattribut	0x04	IO-Link-Port-Nummer
Service-Code	0x4C	Write_ISDU: Schreibzugriff

Daten	Wert/Inhalt	Beschreibung	
Daten	Request-Parameter für den ISDU-Write-Dienst		
	Name	Datentyp	Beschreibung
	0x18	UINT	Index für den Application Specific Tag im Device (z. B. beim Turck I/O-Hub TBIL-M1-16DXP)
	0x00	USINT	Der Index hat keinen Subindex.
	Byte 0: 0x54 Byte 1: 0x65 Byte 2: 0x6D Byte 3: 0x70 Byte 4: 0x65 ... Byte 17: 0x31 Byte 18...31: je 00		Der Application Specific Tag des Geräts kann 32 Byte umfassen, Beispiel: ASCII: Temperatur_Sensor1 Hex: 54 65 6D 70 65 72 61 74 75 72 5F 53 65 6E 73 6F 72 31 00 00 ... Der nicht benötigte Rest der 32 Byte wird mit 00 aufgefüllt.

IO-Link-Master-Error-Codes

Error-Code	Benennung gemäß Spezifikation	Bedeutung
0x0000	No error	kein Fehler
0x7000	IOL_CALL Conflict	unerwarteter Write-Request, Read-Request erwartet
0x7001	Wrong IOL_CALL	Decodierungsfehler
0x7002	Port blocked	Port durch eine andere Task blockiert
...	reserviert	
0x8000	Timeout	Time-out, IOL-Master- oder IOL-Device-Ports ausgelastet
0x8001	Wrong index	Fehler: IOL-Index < 32767 oder > 65535 angegeben
0x8002	Wrong port address	Port-Adresse nicht verfügbar
0x8002	Wrong port function	Port-Funktion nicht verfügbar
...	reserviert	

IO-Link-Device-Error-Codes

Error-Code	Benennung gemäß Spezifikation	Bedeutung
0x1000	COM_ERR	Kommunikationsfehler Mögliche Ursache: Der angesprochene Port ist als digitaler Eingang (DI) parametrierbar und befindet sich nicht im IO-Link-Modus.
0x1100	I_SERVICE_TIMEOUT	Time-out in Kommunikation, Device antwortet ggf. nicht schnell genug
0x5600	M_ISDU_CHECKSUM	Master meldet Prüfsummenfehler, Zugriff auf Device nicht möglich
0x5700	M_ISDU_ILLEGAL	Device kann Anfrage vom Master nicht verarbeiten
0x8000	APP_DEV	Applikationsfehler im Device
0x8011	IDX_NOTAVAIL	Index nicht verfügbar
0x8012	SUBIDX_NOTAVAIL	Subindex nicht verfügbar
0x8020	SERV_NOTAVAIL	Dienst vorübergehend nicht verfügbar
0x8021	SERV_NOTAVAIL_LOCTRL	Dienst vorübergehend nicht verfügbar, Device ausgelastet (z. B. Teachen/Parametrieren vom Gerät am Gerät aktiv)
0x8022	SERV_NOTAVAIL_DEVCTRL	Dienst vorübergehend nicht verfügbar, Device ausgelastet (z. B. Teachen/Parametrieren vom Gerät per DTM/SPS etc. aktiv)
0x8023	IDX_NOT_WRITEABLE	Zugriff verweigert, Index nicht schreibbar
0x8030	PAR_VALOUTOFRNG	Parameterwert außerhalb des gültigen Bereichs
0x8031	PAR_VALGTLIM	Parameterwert oberhalb der Obergrenze
0x8032	PAR_VALLTLIM	Parameterwert unterhalb der Untergrenze
0x8033	VAL_LENVERRUN	Länge der zu schreibenden Daten passt nicht zu der Länge, die für den Parameter definiert wurde
0x8034	VAL_LENUNDRUN	Länge der zu schreibenden Daten passt nicht zu der Länge, die für den Parameter definiert wurde

Error-Code	Benennung gemäß Spezifikation	Bedeutung
0x8035	FUNC_NOTAVAIL	Funktion im Device nicht verfügbar
0x8036	FUNC_UNAVAILTEMP	Funktion im Device vorübergehend nicht verfügbar
0x8040	PARA_SETINVALID	Parameter ungültig, Parameter sind mit anderen Parametrierungen des Device nicht kompatibel
0x8041	PARA_SETINCONSIST	Parameter inkonsistent
0x8082	APP_DEVNOTRDY	Applikation nicht bereit, Device ausgelastet
0x8100	UNSPECIFIC	herstellerspezifisch gemäß Device-Dokumentation
0x8101... 0x8FF	VENDOR_SPECIFIC	

IO-Link Port Class (VSC 137)

Diese Klasse hat eine Instanz pro IO-Link-Port am IO-Link-Master-Modul.

Attr.-Nr.	Bezeichnung	Get/ Typ Set	Bedeutung
Dez.	Hex.		
Parameter			
1	0x01	Betriebsart	G/S USINT 0 = IO-Link ohne Überprüfung 1 = IO-Link mit Familien-kompatiblem Gerät 2 = IO-Link mit kompatibelem Gerät 3 = IO-Link mit identischem Gerät 4 = DI (mit Parameterzugriff) 5...7 = reserviert 8 = DI
2	0x02	Datenhaltungsmodus	G/S USINT 0 = aktiviert 1 = überschreiben 2 = einlesen 3 = deaktiviert, löschen
3	0x03	Zykluszeit	G/S USINT Siehe [▶ 124]
4	0x04	Revision	G/S USINT 0 = automatisch 1 = V 1.0
5	0x05	Quick Start-Up aktivieren	G/S USINT 0 = nein 1 = ja
6	0x06	GSD-Parametrierung aktivieren	G/S USINT 0 = nein 1 = ja
7	0x07	Prozess-Eingangsdaten ungültig	G/S USINT 0 = erzeugt Diagnose 1 = erzeugt keine Diagnose
8	0x08	Diagnosen deaktivieren	G/S USINT 0 = nein 1 = Informationen 2 = Informationen und Warnungen 3 = ja
9	0x09	Mapping der Prozess-Eingangsdaten	G/S USINT 0 = direkt 1 = 16 Bit drehen 2 = 32 Bit drehen 3 = alle drehen

Attr.-Nr.		Bezeichnung	Get/ Set	Typ	Bedeutung
Dez.	Hex.				
10	0x0A	Mapping der Prozess-Ausgangsdaten	G/S	USINT	0 = direkt 1 = 16 Bit drehen 2 = 32 Bit drehen 3 = alle drehen
11	0x0B	Hersteller-ID	G/S	INT	
12	0x0C	Geräte-ID	G/S	DINT	
Diagnosen					
13	0x0D	Falsches oder fehlendes Gerät	G	USINT	0 = inaktiv 1 = aktiv
14	0x0E	Fehler in Datenhaltung	G	USINT	0 = inaktiv 1 = aktiv
15	0x0F	Prozess-Eingangsdaten ungültig	G	USINT	0 = inaktiv 1 = aktiv
16	0x10	Hardware-Fehler	G	USINT	0 = inaktiv 1 = aktiv
17	0x11	Wartungsereignisse	G	USINT	0 = inaktiv 1 = aktiv
18	0x12	Grenzwertereignisse	G	USINT	0 = inaktiv 1 = aktiv
19	0x13	Parametrierungsfehler	G	USINT	0 = inaktiv 1 = aktiv
20	0x14	Übertemperatur	G	USINT	0 = inaktiv 1 = aktiv
21	0x15	Unterer Grenzwert unterschritten	G	USINT	0 = inaktiv 1 = aktiv
22	0x16	Oberer Grenzwert überschritten	G	USINT	0 = inaktiv 1 = aktiv
23	0x17	Unterspannung	G	USINT	0 = inaktiv 1 = aktiv
24	0x18	Überspannung	G	USINT	0 = inaktiv 1 = aktiv
25	0x19	Überlast	G	USINT	0 = inaktiv 1 = aktiv
26	0x1A	Sammelfehler	G	USINT	0 = inaktiv 1 = aktiv
27	0x1B	Port-Parametrierungsfehler	G	USINT	0 = inaktiv 1 = aktiv
Prozessdaten					
28	0x1C	Eingangsdaten-Wort 0	G	USINT	
...	G	USINT	
43	0x2B	Eingangsdaten-Wort 15	G	USINT	
44	0x2C	Ausgangsdaten-Wort 0	G	USINT	
...	G	USINT	

Attr.-Nr.	Bezeichnung	Get/ Typ Set	Bedeutung
Dez.	Hex.		
59	0x3B	Ausgangsdaten- Wort 15	G USINT

IO-Link Events Class (VSC 138)

Attr.-Nr.	Bezeichnung	Get/ Typ Set	Bedeutung
Dez.	Hex.		
1	0x01	IOL-Event 1 – Port	G USINT Port-Nr. des Ports, der das 1. IO-Link Event sendet.
...	...		
16	0x10	IOL-Event 16 – Port	G USINT Port-Nr. des Ports, der das 16. IO-Link Event sendet.
17	0x11	IOL-Event 1 – Qualifier	G USINT Qualifier des 1. IO-Link Events
...	...		
32	0x20	IOL-Event 16 – Qualifier	G USINT Qualifier des 16. IO-Link Events
33	0x21	IOL-Event 1 – Event Code	G USINT Event Code des 1. IO-Link Events
...	...		
48	0x30	IOL-Event 16 – Event Code	G USINT Event Code des 16. IO-Link Events

Basic Class (VSC 153)

Attr.-Nr.	Bezeichnung	Get Typ /Set	Bedeutung
Dez.	Hex.		
1	0x01 DXP 1 – Manueller Reset des Ausgangs nach Überstrom	G/S USINT	0 = nein 1 = ja
2	0x02 DXP 3 – Manueller Reset des Ausgangs nach Überstrom	G/S USINT	0 = nein 1 = ja
3	0x03 DXP 5 – Manueller Reset des Ausgangs nach Überstrom	G/S USINT	0 = nein 1 = ja
4	0x04 DXP 7 – Manueller Reset des Ausgangs nach Überstrom	G/S USINT	0 = nein 1 = ja
5	0x05 DXP 1 – Ausgang aktivieren	G/S USINT	0 = nein 1 = ja
6	0x06 DXP 3 – Ausgang aktivieren	G/S USINT	0 = nein 1 = ja
7	0x07 DXP 5 – Ausgang aktivieren	G/S USINT	0 = nein 1 = ja
8	0x08 DXP 7 – Ausgang aktivieren	G/S USINT	0 = nein 1 = ja
9	0x09 DXP 1 – Überstrom Ausgang	G USINT	0 = inaktiv 1 = aktiv
10	0x0A DXP 3 – Überstrom Ausgang	G USINT	0 = inaktiv 1 = aktiv
11	0x0B DXP 5 – Überstrom Ausgang	G USINT	0 = inaktiv 1 = aktiv
12	0x0C DXP 7 – Überstrom Ausgang	G USINT	0 = inaktiv 1 = aktiv
13	0x0D IOL 0 – DI Eingang	G USINT	0 1
14	0x0E IOL 2 – DI Eingang	G USINT	0 1
15	0x0F IOL 4 – DI Eingang	G USINT	0 1
16	0x10 IOL 6 – DI Eingang	G USINT	0 1
17	0x11 IOL 8 – DI Eingang	G USINT	0 1
18	0x12 IOL 10 – DI Eingang	G USINT	0 1
19	0x13 IOL 12 – DI Eingang	G USINT	0 1
20	0x14 IOL 14 – DI Eingang	G USINT	0 1
21	0x15 IOL 0 – Eingangswert gültig (Data Valid Signal)	G USINT	0 = nein 1 = ja
22	0x16 IOL 2 – Eingangswert gültig (Data Valid Signal)	G USINT	0 = nein 1 = ja

Attr.-Nr.	Bezeichnung	Get /Set	Typ	Bedeutung
Dez.	Hex.			
23	0x17	IOL 4 – Eingangswert gültig (Data Valid Signal)	G USINT	0 = nein 1 = ja
24	0x18	IOL 6 – Eingangswert gültig (Data Valid Signal)	G USINT	0 = nein 1 = ja
25	0x19	IOL 8 – Eingangswert gültig (Data Valid Signal)	G USINT	0 = nein 1 = ja
26	0x1A	IOL 10 – Eingangswert gültig (Data Valid Signal)	G USINT	0 = nein 1 = ja
27	0x1B	IOL 12 – Eingangswert gültig (Data Valid Signal)	G USINT	0 = nein 1 = ja
28	0x1C	IOL 14 – Eingangswert gültig (Data Valid Signal)	G USINT	0 = nein 1 = ja
29	0x1D	DXP 1 – Eingangswert	G 0 1	
30	0x1E	DXP 3 – Eingangswert	G 0 1	
31	0x1F	DXP 5 – Eingangswert	G 0 1	
32	0x20	DXP 7 – Eingangswert	G 0 1	
33	0x21	DXP 1 –Ausgangswert	G USINT	
34	0x22	DXP 3 – Ausgangswert	G USINT	
35	0x23	DXP 5 – Ausgangswert	G USINT	
36	0x24	DXP 7 –Ausgangswert	G USINT	

VAUX Control Class (VSC 161)

Diese Klasse enthält Parameter und Diagnosen für die Überwachung der 24-VDC-Sensor-/Aktuatorversorgung.

Attr.-Nr.	Bezeichnung	Get/Set Typ	Bedeutung
Dez.	Hex.		
VAUX1-Überwachung aktivieren			
1	0x01	VAUX Control - VAUX1 Pin1 C0 (K0/1)	G/S USINT 0 = 24 VDC 1 = schaltbar 2 = aus
2	0x02	VAUX Control - VAUX1 Pin1 C1 (K2/3)	G/S USINT 0 = 24 VDC 1 = schaltbar 2 = aus
3	0x03	VAUX Control - VAUX1 Pin1 C2 (K4/5)	G/S USINT 0 = 24 VDC 1 = schaltbar 2 = aus
4	0x04	VAUX Control - VAUX1 Pin1 C3 (K6/7)	G/S USINT 0 = 24 VDC 1 = schaltbar 2 = aus
5	0x05	VAUX Control - VAUX1 Pin1 C4 (K8)	G/S USINT 0 = 24 VDC 1 = schaltbar 2 = aus
7	0x07	VAUX Control - VAUX1 Pin1 C5 (K10)	G/S USINT 0 = 24 VDC 1 = schaltbar 2 = aus
9	0x09	VAUX Control - VAUX1 Pin1 C6 (K12)	G/S USINT 0 = 24 VDC 1 = schaltbar 2 = aus
11	0x0B	VAUX Control - VAUX1 Pin1 C7 (K14)	G/S USINT 0 = 24 VDC 1 = schaltbar 2 = aus
VAUX2-Überwachung aktivieren			
6	0x06	VAUX Control - VAUX2 Pin2 C4 (K9)	G/S USINT 0 = 24 VDC 1 = schaltbar 2 = aus
8	0x08	VAUX Control - VAUX2 Pin2 C5 (K11)	G/S USINT 0 = 24 VDC 1 = schaltbar 2 = aus
10	0x0A	VAUX Control - VAUX2 Pin2 C6 (K13)	G/S USINT 0 = 24 VDC 1 = schaltbar 2 = aus
12	0x0C	VAUX Control - VAUX2 Pin2 C7 (K15)	G/S USINT 0 = 24 VDC 1 = schaltbar 2 = aus
VAUX1-Status			
13	0x0D	VAUX Control - VAUX1 Pin1 C0 (K0/1)	G USINT 0 = aus 1 = an
14	0x0E	VAUX Control - VAUX1 Pin1 C1 (K2/3)	G USINT 0 = aus 1 = an

Attr.-Nr.		Bezeichnung	Get/Set Typ		Bedeutung
Dez.	Hex.				
15	0x0F	VAUX Control - VAUX1 Pin1 C2 (K4/5)	G	USINT	0 = aus 1 = an
16	0x10	VAUX Control - VAUX1 Pin1 C3 (K6/7)	G	USINT	0 = aus 1 = an
17	0x11	VAUX Control - VAUX1 Pin1 C4 (K8)	G	USINT	0 = aus 1 = an
19	0x13	VAUX Control - VAUX1 Pin1 C5 (K10)	G	USINT	0 = aus 1 = an
21	0x15	VAUX Control - VAUX1 Pin1 C6 (K12)	G	USINT	0 = aus 1 = an
23	0x17	VAUX Control - VAUX1 Pin1 C7 (K14)	G	USINT	0 = aus 1 = an
VAUX2-Status					
18	0x12	VAUX Control - VAUX2 Pin2 C4 (K9)	G	USINT	0 = aus 1 = an
20	0x14	VAUX Control - VAUX2 Pin2 C5 (K11)	G	USINT	0 = aus 1 = an
22	0x16	VAUX Control - VAUX2 Pin2 C6 (K13)	G	USINT	0 = aus 1 = an
24	0x18	VAUX Control - VAUX2 Pin2 C7 (K15)	G	USINT	0 = aus 1 = an

8.10 Geräte an eine Rockwell-Steuerung mit EtherNet/IP anbinden

Verwendete Hardware

In diesem Beispiel werden die folgenden Hardware-Komponenten verwendet:

- Rockwell-Steuerung ControlLogix 1756-L72, Logix 5572
- Rockwell Scanner 1756-EN2TR
- Blockmodul TBEN-L5-8IOL

Verwendete Software

In diesem Beispiel wird die folgende Software verwendet:

- Rockwell RS Logix
- Catalog-Datei für Turck-Kompaktstationen „TURCK_BLOCK_STATIONS_Vxx.L5K“ als Teil der Datei „TBEN-L_ETHERNETIP.zip“ (kostenfrei als Download erhältlich unter www.turck.com)

Catalog-Dateien

Turck bietet Catalog-Dateien „TURCK_BLOCK_STATIONS_Vxx.L5K“ für die Verwendung in RSLogix/Studio5000 von Rockwell Automation. Die Catalog-Dateien erhalten vordefinierte, applikationsabhängig verwendbare Gerätekonfigurationen mit unterschiedlichen Ein- und Ausgangsdatenbreiten und Beschreibungen der Konfigurations-, Ein- und Ausgabe-Tag-Daten. Die vordefinierten Gerätekonfigurationen entsprechen den Input- und Output-Assembly-Instanzen, die im Abschnitt „Assembly Object“ im Kapitel „Geräte mit EtherNet/IP in Betrieb nehmen“ → „EtherNet/IP-Standardklassen“ beschrieben sind.



HINWEIS

Die Catalog-Datei liegt im L5K-Dateiformat vor und muss in das Dateiformat „ACD“ umgewandelt werden, bevor sie verwendet werden kann. Dazu wird die Datei in RSLogix/Studio5000 geöffnet und als Projekt (*.ACD) abgespeichert.

Voraussetzungen

- Eine Instanz der Programmiersoftware RSLogix/Studio5000 mit der Catalog-Datei ist geöffnet.
- Ein neues Projekt ist in einer zweiten Instanz der Programmiersoftware RSLogix/Studio5000 angelegt.
- Die Steuerung und der Scanner wurden dem Projekt in der zweiten Instanz der Programmiersoftware RSLogix/Studio5000 hinzugefügt.

8.10.1 Gerät aus Katalogdateien zum neuen Projekt hinzufügen

- ▶ Rechtsklick auf den Geräte-Eintrag ausführen und über **Copy** kopieren.



Abb. 56: RSLogix – Geräteeintrag aus Catalog-Datei kopieren

- ▶ Rechtsklick auf den EtherNet/IP-Scanner in der zweiten Instanz der RS Logix ausführen und das Gerät über **Paste** zum Projekt hinzufügen. Hier im Beispiel wird die Konfiguration mit je 4 Byte Ein- und Ausgangsdaten plus Diagnose **TBEN_L5_8IOL_4in4out_diag** verwendet.

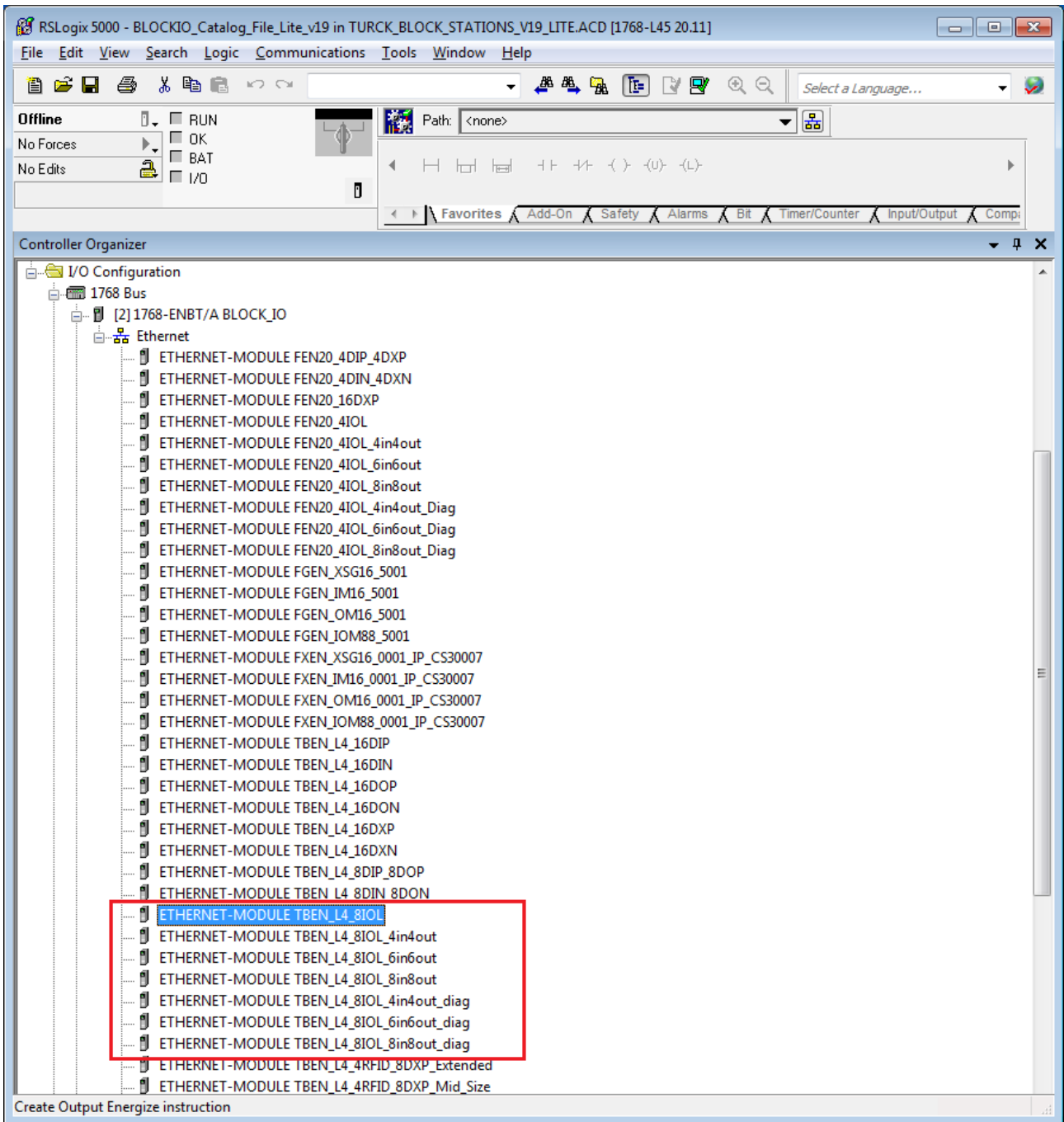

Abb. 57: RSLogix – vordefinierte Konfiguration von TBEN-L5-8IOL im neuen Projekt

8.10.2 Gerät In RS Logix konfigurieren

- ▶ Geräte-Eintrag per Doppelklick öffnen.
- ▶ Modulnamen vergeben.
- ▶ IP-Adresse des Geräts angeben.

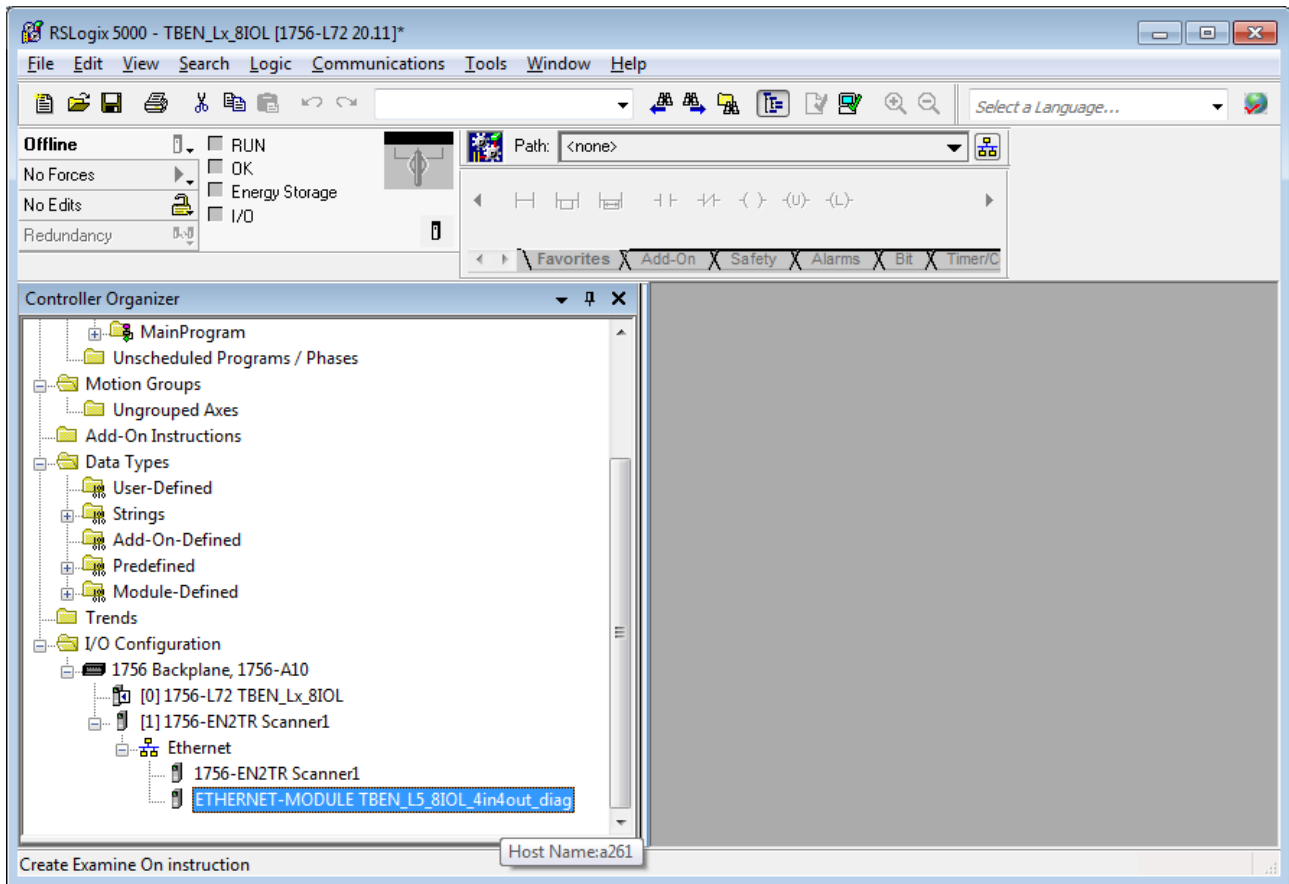

Abb. 58: Modulnamen und IP-Adresse einstellen

- ▶ Optional: Verbindung einstellen.



Abb. 59: Verbindung einstellen

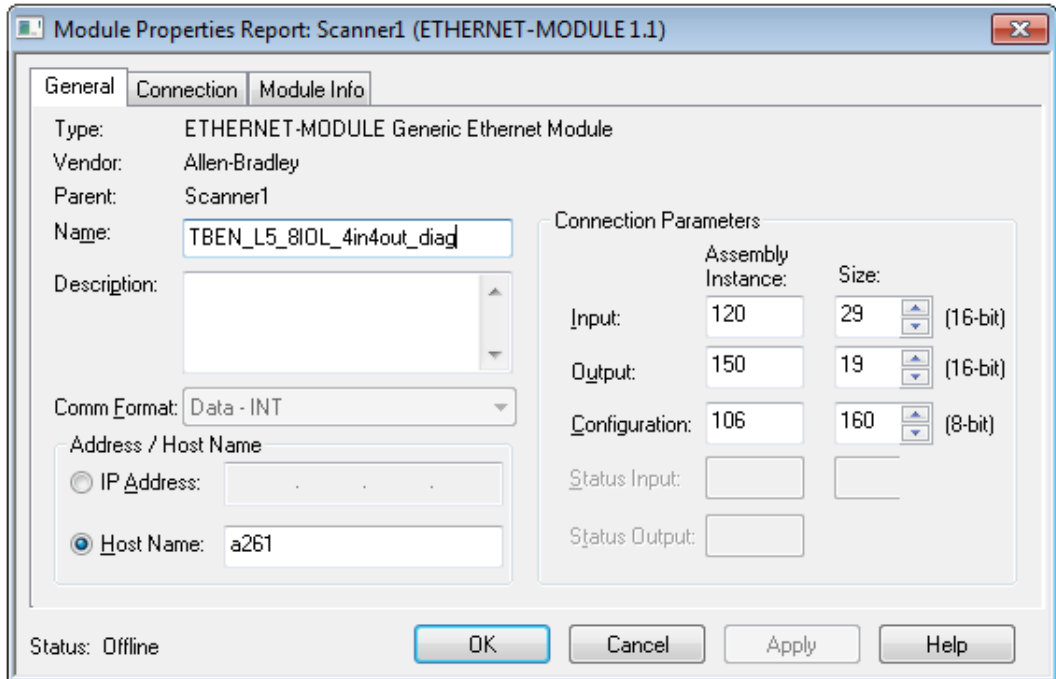

Abb. 61: Kommunikationspfad setzen

- ▶ Steuerung anwählen.
- ▶ **Go online** klicken

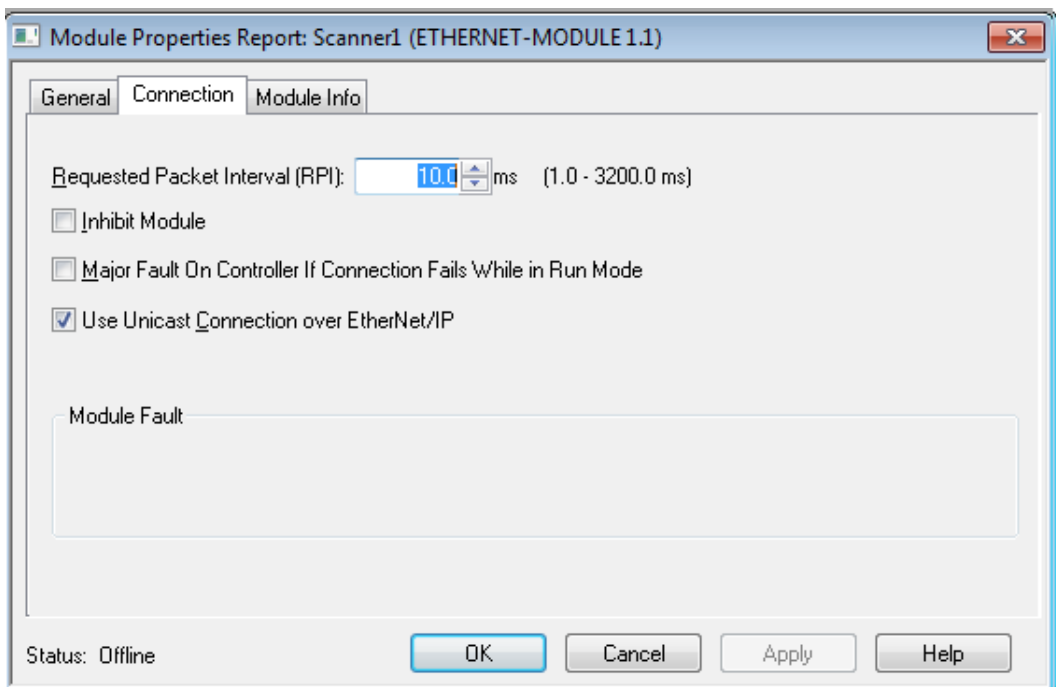

Abb. 62: Gerät online verbinden

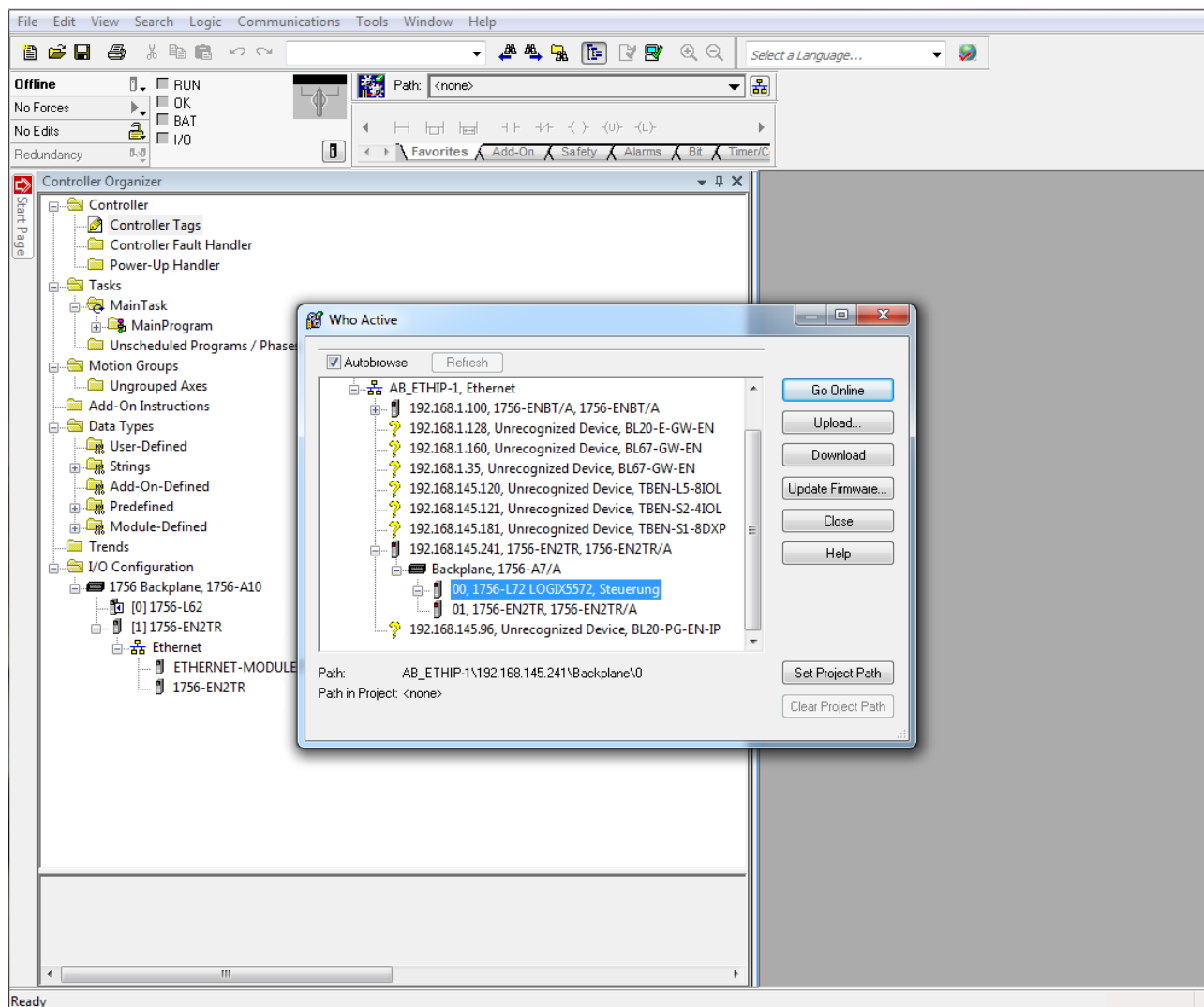
- ▶ Im folgenden Fenster (Connect To Go Online) **Download** anklicken.
- ▶ Alle folgenden Meldungen bestätigen.
- ⇒ Das Projekt wird auf die Steuerung geladen. Die Online-Verbindung ist aufgebaut.

8.10.5 Prozessdaten auslesen

- ▶ Controller Tags im Projektbaum durch Doppelclick öffnen.
- ⇒ Der Zugriff auf Parameterdaten (TBEN_L5_8IOL_...:C), Eingangsdaten (TBEN_L5_8IOL_...:I) und Ausgangsdaten (TBEN_L5_8IOL_...:O) ist möglich.

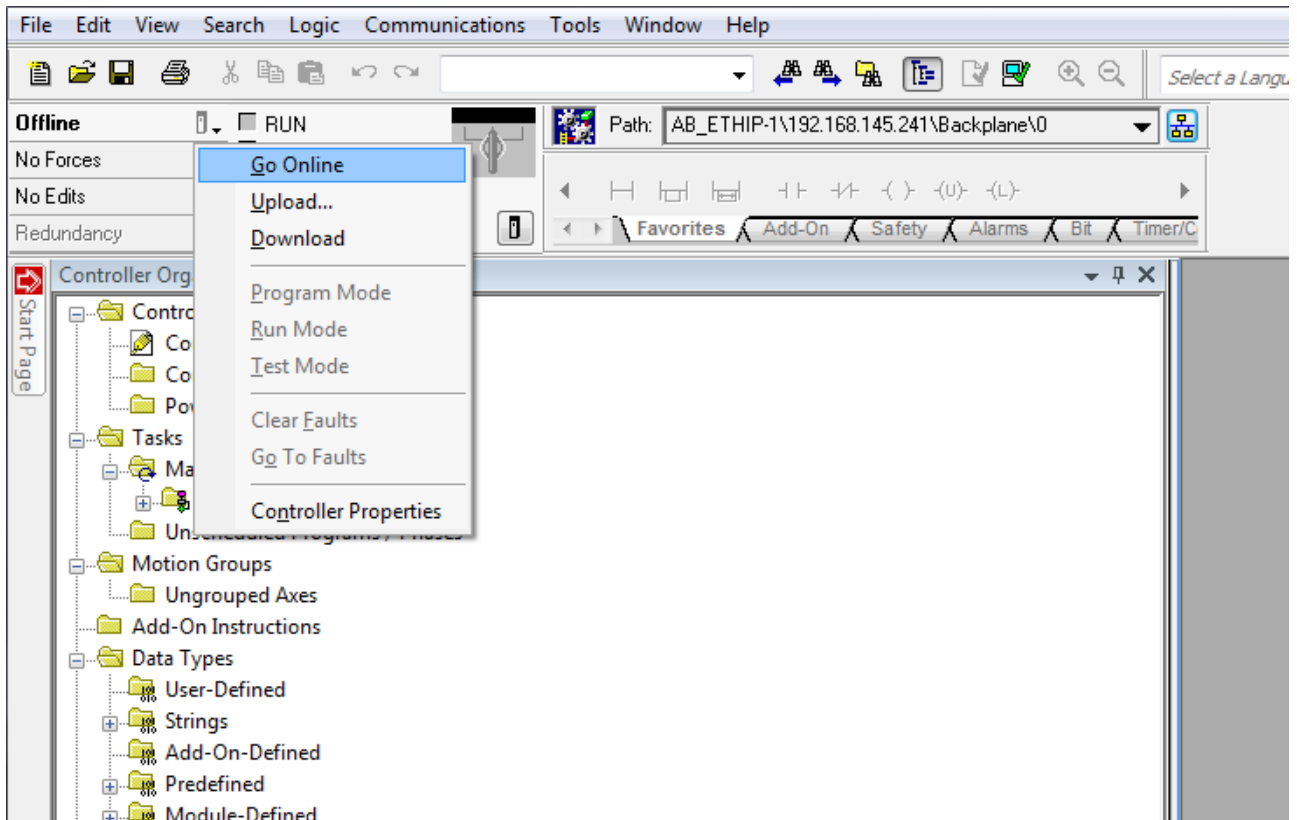

Abb. 63: Controller Tags im Projektbaum

9 Parametrieren und Konfigurieren

9.1 Parameter

Das Gerät hat 4 Byte Modulparameter, je 16 Byte IO-Link-Port-Parameter und 16 Byte Parameter für die VAUX1/VAUX2-Überwachung.

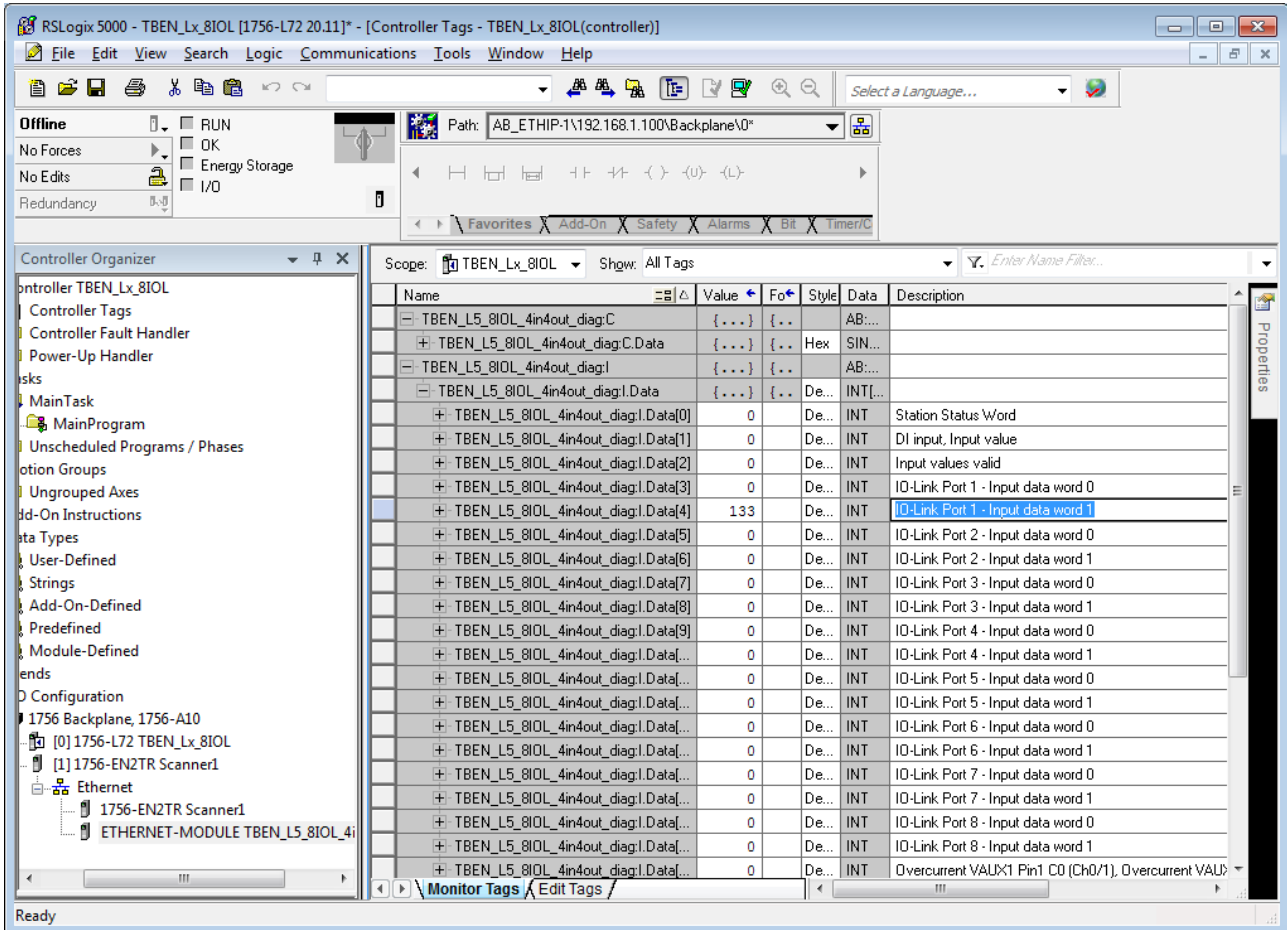
Wort-Nr.	Bit-Nr.																	
	15	14	13	12	11	10	9	8	7	6	5	4	3	2	1	0		
Basic																		
0x00	-	-	-	-	-	-	-	-	-	DXP7_ SRO	-	DXP5_ SRO	-	DXP3_ SRO	-	DXP1_ SRO	-	
0x01	-	-	-	-	-	-	-	-	-	DXP7_ EN DO	-	DXP5_ EN DO	-	DXP3_ EN DO	-	DXP1_ EN DO	-	
IO-Link-Port 1																		
0x02	Zykluszeit								GSD	Quick Start- Up akt.	Datenhal- tungsmodus			Betriebsart				
0x03	-								Mapping PZDA		Mapping PZDE		Diagnosen deakt.			PZDE ungül- tig	Rev.	
0x04... 0x05	-								-	-	-	-	-	-	-	-		
0x06	Hersteller-ID MSB								Hersteller-ID LSB									
0x07	Geräte-ID								Geräte-ID LSB									
0x08	Geräte-ID MSB								Geräte-ID									
0x09	-	-	-	-	-	-	-	-	-	-	-	-	-	-	-	-	-	
IO-Link-Port 2																		
0x0A... 0x11	Belegung analog zu IO-Link-Port 1 (Word 0x02...0x09)																	
IO-Link-Port 3																		
0x12... 0x19	Belegung analog zu IO-Link-Port 1 (Word 0x02...0x09)																	
IO-Link-Port 4																		
0x1A... 0x21	Belegung analog zu IO-Link-Port 1 (Word 0x02...0x09)																	
IO-Link-Port 5																		
0x22... 0x29	Belegung analog zu IO-Link-Port 1 (Word 0x02...0x09)																	
IO-Link-Port 6																		
0x2A... 0x31	Belegung analog zu IO-Link-Port 1 (Word 0x02...0x09)																	
IO-Link-Port 7																		
0x32... 0x39	Belegung analog zu IO-Link-Port 1 (Word 0x02...0x09)																	
IO-Link-Port 8																		
0x3A... 0x41	Belegung analog zu IO-Link-Port 1 (Word 0x02...0x09)																	

Wort-Nr.	Bit-Nr.															
	15	14	13	12	11	10	9	8	7	6	5	4	3	2	1	0
VAUX-Überwachung																
0x42	-	-	-	-	-	-	VAUX1 Pin1 C1 (K2/3)	-	-	-	-	-	-	-	VAUX1 Pin1 C0 (K0/1)	
0x43	-	-	-	-	-	-	VAUX1 Pin1 C3 (K6/7)	-	-	-	-	-	-	-	VAUX1 Pin1 C2 (K4/5)	
0x44	-	-	-	-	-	-	VAUX1 Pin1 C5 (K10)	-	-	-	-	-	-	-	VAUX1 Pin1 C4 (K8)	
0x45	-	-	-	-	-	-	VAUX1 Pin1 C7 (K14)	-	-	-	-	-	-	-	VAUX1 Pin1 C6 (K12)	
0x46... 0x47	-	-	-	-	-	-	-	-	-	-	-	-	-	-	-	
0x48	-	-	-	-	-	-	VAUX2 Pin2 C5 (K11)	-	-	-	-	-	-	-	VAUX2 Pin2 C4 (K9)	
0x49	-	-	-	-	-	-	VAUX2 Pin2 C7 (K15)	-	-	-	-	-	-	-	VAUX2 Pin2 C6 (K13)	

Die Default-Werte sind **fett** dargestellt.

Parametername	Wert		Bedeutung	Beschreibung
	Dez.	Hex.		
Manueller Reset des Ausgangs nach Überstrom (DXPx_SRO)	0	0x00	ja	Der Ausgang schaltet sich nach Überstrom automa- tisch wieder ein.
	1	0x01	nein	Der Ausgang schaltet sich nach Überstrom erst nach Zurücknehmen und erneutem Setzen des Schaltsi- gnals wieder ein.
Ausgang aktivieren Kx (DXPx_ENDO)	0	0x00	ja	Der Ausgang an Pin 2 ist deaktiviert.
	1	0x01	nein	Der Ausgang an Pin 2 ist aktiviert.
Betriebsart	0	0x00	IO-Link ohne Überprü- fung	Pin 4 wird im IO-Link-Modus betrieben. Der Master prüft nicht, ob das angeschlossene IO- Link-Device dem konfigurierten Device entspricht.
	1	0x01	IO-Link mit familienkom- patiblem Gerät	Pin 4 wird im IO-Link-Modus betrieben. Der Master prüft, ob die Vendor-ID und das MSB der Device-ID (hierdurch wird die Produktfamilie defi- niert) des angeschlossenen Device mit denen des konfigurierten übereinstimmen. Scheitert die Prü- fung, wird zwar eine IO-Link-Kommunikation aufge- gebaut, aber es findet kein Prozessdatenaustausch statt. Das Device bleibt im sicheren Zustand (Pre-Operate). Parameter und Diagnosedaten können gelesen bzw. geschrieben werden.

Parametername	Wert		Bedeutung	Beschreibung
	Dez.	Hex.		
	2	0x02	IO-Link mit kompatiblen Gerät	<p>Pin 4 wird im IO-Link-Modus betrieben.</p> <p>Der Master prüft, ob die Vendor-ID und die Device-ID des angeschlossenen Device mit den IDs des konfigurierten übereinstimmen. Stimmt die Vendor-ID überein, die Device-ID jedoch nicht, versucht der Master, die Device-ID in das angeschlossene Device zu schreiben. Gelingt das Schreiben der Device-ID, ist das angeschlossene Device kompatibel und ein Prozessdatenaustausch kann stattfinden. Gelingt das Schreiben der Device-ID nicht, findet kein Prozessdatenaustausch statt. Das Device bleibt im sicheren Zustand (Pre-Operate).</p> <p>Parameter und Diagnosedaten können gelesen bzw. geschrieben werden.</p>
	3	0x03	IO-Link mit identischem Gerät	<p>Pin 4 wird im IO-Link-Modus betrieben.</p> <p>Der Master prüft, ob der Device-Typ (Vendor-ID und Device-ID) und die Seriennummer des angeschlossenen Device mit den Angaben des konfigurierten Device übereinstimmen. Scheitert die Prüfung, wird zwar eine IO-Link-Kommunikation aufgebaut, aber es findet kein Prozessdatenaustausch statt. Das Device bleibt im sicheren Zustand (Pre-Operate).</p> <p>Parameter und Diagnosedaten können gelesen bzw. geschrieben werden.</p>
	4	0x04	DI (mit Parameterzugriff)	<p>Pin 4 wird grundsätzlich als einfacher digitaler Eingang betrieben.</p> <p>Der azyklische Parameterzugriff von der SPS oder vom DTM ist möglich. Der IO-Link-Master startet den Port im IO-Link-Modus, parametriert das Device und setzt den Port dann zurück in den SIO-Modus (DI). Der Port bleibt so lange im SIO-Modus (DI), bis eine erneute IO-Link-Anfrage von der übergeordneten Steuerung erfolgt.</p> <p>Datenhaltung wird nicht unterstützt. Angeschlossene Devices müssen den SIO-Modus (DI) unterstützen. Bei einem Parameterzugriff wird die IO-Link-Kommunikation am Port gestartet. Schaltsignale werden dabei unterbrochen.</p>
	8	0x08	DI	<p>Pin 4 wird als einfacher digitaler Eingang betrieben. Datenhaltung wird nicht unterstützt.</p>
Datenhaltungsmodus	<p>Synchronisation der Parameterdaten der IO-Link-Devices (Sicherung der Parameter des angeschlossenen Device im Master).</p> <p>Ist die Synchronisation nicht möglich, wird dies durch eine Diagnosemeldung angezeigt (DS_ERR). In diesem Fall muss der Datenspeicher des Masters gelöscht werden:</p> <ul style="list-style-type: none"> ▶ Option „11 = deaktiviert, löschen“ wählen, um den Datenspeicher des Masters zu löschen. <p>IO-Link-Devices mit IO-Link V1.0 unterstützen keine Datenhaltung. Bei der Verwendung von IO-Link-Devices mit IO-Link V1.0:</p> <ul style="list-style-type: none"> ▶ Option „11 = deaktiviert, löschen“ wählen, um die Datenhaltung zu deaktivieren. 			

Parametername	Wert		Bedeutung	Beschreibung
	Dez.	Hex.		
	0	0x00	aktiviert	Synchronisation der Parameterdaten aktiviert. Als Referenz dienen immer die aktuellen Parameterdaten (Master oder Device).
	1	0x01	überschreiben	Synchronisation der Parameterdaten aktiviert, als Referenz dienen die Daten im Master.
	2	0x02	einlesen	Synchronisation der Parameterdaten aktiviert, als Referenz dienen die Daten im angeschlossenen IO-Link-Device.
	3	0x03	deaktiviert, löschen	Synchronisation der Parameterdaten deaktiviert. Der im Master abgespeicherte Datensatz wird gelöscht.
Quick Start-Up aktivieren	Für schnelle Anwendungen (z. B. Werkzeugwechsel) kann die Anlaufzeit für IO-Link-Devices verkürzt werden. Dabei wird die per IO-Link-Spezifikation definierte Erkennungszeit (TSD = Device Detection Time) reduziert.			
	0	0x00	nein	Die Anlaufzeit liegt im definierten Bereich (0,5 s). Alle IO-Link-Devices gemäß Spezifikation können betrieben werden.
	1	0x01	ja	Die Anlaufzeit wird auf ca. 100 ms reduziert. Diese wird nicht von allen IO-Link-Devices unterstützt. Ggf. ist zu prüfen, ob das verwendete IO-Link-Device in diesem Modus anläuft.
Geräteparametrierung via GSD (GSD)	0	0x00	inaktiv	Port ist generisch oder wird gar nicht parametrierung via GSD (GSD)
	1	0x01	aktiv	Der Port wird im PROFINET mit einem spezifischen Gerätetyp aus der GSDML-Datei parametrierung via GSD (GSD)
Zykluszeit	0	0x00	automatisch	Die kleinstmögliche vom Device unterstützte Zykluszeit wird gewählt.
	16...191	0x10...0xBF	1,6...132,8 ms	Einstellbar in Schritten von 0,8 bzw. 1,6 ms
	255	0xFF	automatisch, kompatibel	Kompatibilitätsmodus Der Modus behebt mögliche Kommunikationsprobleme mit Sensoren der SGB-Familie der Firma IFM.
Revision	0	0x00	automatisch	Der Master bestimmt die IO-Link-Revision automatisch.
	1	0x01	V 1.0	IO-Link-Revision V 1.0 wird eingestellt.
Prozess-Eingangsdaten ungültig (PZDE ungültig)	0	0x00	erzeugt Diagnose	Sind die Prozessdaten ungültig, wird eine entsprechende Diagnose erzeugt.
	1	0x01	erzeugt keine Diagnose	Ungültige Prozessdaten erzeugen keine Diagnose.
Diagnosen deaktivieren	Beeinflusst das Weiterleiten von IO-Link-Events vom Master an den Feldbus. Je nach Parametrierung werden Events aufgrund ihrer Priorität vom Master an den Feldbus weitergeleitet oder nicht.			
	0	0x00	nein	Der Master leitet alle IO-Link-Events an den Feldbus weiter.
	1	0x01	Informationen	Der Master leitet alle IO-Link-Events außer IO-Link-Informationen (Notifications) an den Feldbus weiter.
	2	0x02	Informationen und Warnungen	Der Master leitet alle IO-Link-Events außer IO-Link-Informationen und Warnungen (Notifications und Warnings) an den Feldbus weiter.

Parametername	Wert		Bedeutung	Beschreibung
	Dez.	Hex.		
	3	0x03	ja	Der Master leitet keine IO-Link-Events an den Feldbus weiter.
Mapping der Prozess-Eingangsdaten (Mapping PZDE)	Optimierung des Prozessdaten-Mappings für den verwendeten Feldbus: Die IO-Link-Daten können in Abhängigkeit vom verwendeten Feldbus gedreht werden, um ein optimiertes Daten-Mapping auf der Feldbusseite zu erreichen. PROFINET: Bei PROFINET ist der Parameter fest auf 0x00 = direkt eingestellt und kann nicht verändert werden.			
	0	0x00	direkt	Die Prozessdaten werden nicht gedreht. z. B.: 0x0123 4567 89AB CDEF
	1	0x01	16 Bit drehen	Die Bytes pro Wort werden gedreht. z. B.: 0x2301 6745 AB89 EFCD
	2	0x02	32 Bit drehen	Die Bytes pro Doppelwort werden gedreht. z. B.: 0x6745 2301 EFCD AB89
	3	0x03	alle drehen	Alle Bytes werden gedreht. z. B.: 0xEFCD AB89 6745 2301
Mapping der Prozess-Ausgangsdaten (Mapping PZDA)	siehe Mapping der Prozesseingangsdaten			
Hersteller-ID	0...65535	0x0000...	0xFFFF	Angabe der Hersteller-ID für die Port-Konfigurationsprüfung
Geräte-ID	0...16777215	0...0x00FFFFFF		Angabe der Geräte-ID für die Port-Konfigurationsprüfung, 24-Bit-Wert
VAUX1 Pin 1 Cx (Ky/z)	0	0x00	24 VDC	Die 24-VDC-Sensor/Aktuatorversorgung an Pin 1 des jeweiligen Steckplatzes ist eingeschaltet.
	1	0x01	schaltbar	Die 24-VDC-Sensor/Aktuatorversorgung an Pin 1 des jeweiligen Steckplatzes ist über die Prozessdaten schaltbar.
	2	0x02	aus	Die 24-VDC-Sensor/Aktuatorversorgung an Pin 1 des jeweiligen Steckplatzes ist abgeschaltet.
VAUX2 Pin 2 Cx (Ky)	0	0x00	24 VDC	Die Class-B-Versorgung an Pin 2 des jeweiligen Steckplatzes ist eingeschaltet.
	1	0x01	schaltbar	Die Class-B-Versorgung an Pin 2 des jeweiligen Steckplatzes ist über die Prozessdaten schaltbar.
	2	0x02	aus	Die Class-B-Versorgung an Pin 2 des jeweiligen Steckplatzes ist abgeschaltet.

Werte für den Parameter „Zykluszeit“ [ms]

Zeit	Wert	Zeit	Wert	Zeit	Wert	Zeit	Wert	Zeit	Wert	Zeit	Wert		
auto	0x00	16	0x58	31,2	0x7E	60,8	0x92	91,2	0xA5	121,6	0xB8		
1,6	0x10	16,8	0x5A	32	0x80	62,4	0x93	92,8	0xA6	123,2	0xB9		
2,4	0x18	17,6	0x5C	33,6	0x81	64	0x94	94,4	0xA7	124,8	0xBA		
3,2	0x20	18,4	0x5E	35,2	0x82	65,6	0x95	96	0xA8	126,4	0xBB		
4	0x28	19,2	0x60	36,8	0x83	67,1	0x96	97,6	0xA9	128	0xBC		
4,8	0x30	20	0x62	38,4	0x84	68,8	0x97	99,2	0xAA	129,6	0xBD		
5,6	0x38	20,8	0x67	40	0x85	70,4	0x98	100,8	0xAB	131,2	0xBE		
6,4	0x40	21,6	0x66	41,6	0x86	72	0x99	102,4	0xAC	132,8	0xBF		
7,2	0x42	22,4	0x68	43,2	0x87	73,6	0x9A	104	0xAD	reserviert			
8	0x44	23,2	0x6A	44,8	0x88	75,2	0x9B	105,6	0xAE				
8,8	0x46	24,0	0x6C	46,4	0x89	76,8	0x9C	107,2	0xAF				
9,6	0x48	24,8	0x6E	48	0x8A	78,4	0x9D	108,8	0xB0				
10,4	0x4A	25,6	0x70	49,6	0x8B	80	0x9E	110,4	0xB1				
11,2	0x4C	26,4	0x72	51,2	0x8C	81,6	0x9F	112	0xB2				
12,0	0x4E	27,2	0x74	52,8	0x8D	83,2	0xA0	113,6	0xB3				
12,8	0x50	28	0x76	54,4	0x8E	84,8	0xA1	115,2	0xB4				
13,6	0x52	28,8	0x78	56	0x8F	86,4	0xA2	116,8	0xB5				
14,4	0x54	29,6	0x7A	57,6	0x90	88	0xA3	118,4	0xB6				
15,2	1x56	30,4	0x7C	59,2	0x91	89,6	0xA4	120	0xB7			auto., komp.	0xFF

9.1.1 Prozessdatenmapping anpassen

Das Mapping der Prozessdaten kann über die Parametrierung des IO-Link-Master-Moduls appli- kationsspezifisch angepasst werden.

Je nach verwendetem Feldbus kann es notwendig sein, Prozessdaten wortweise, doppelwort- weise oder im Ganzen zu drehen, um sie der Datenstruktur innerhalb der Steuerung anzupas- sen. Das Mapping der Prozessdaten wird Kanal für Kanal über die Parameter **Mapping Prozess- Eingangsdaten** und **Mapping Prozess-Ausgangsdaten** bestimmt.

Beispiel-Mapping für Feldbusse mit Little Endian-Format

Mapping durch den IO-Link Master → Feldbus → SPS						
Byte	Device an IO-Link-Port	Device-Prozessdaten im IO-Link-Master		Parameter: Mapping Prozessdaten	Device-Prozessdaten zum Feldbus	
Byte 0		Status			Status	
Byte 1		Control			Control	
IO-Link-Port 1						
Byte 2	Temperatursensor TS...	Temperatur	Low-Byte	16 Bit drehen	Temperatur	High-Byte
Byte 3			High-Byte			Low-Byte
IO-Link-Port 2						
Byte 4	Linearwegsensor Li...	Position	Low-Byte	16 Bit drehen	Position	High-Byte
Byte 5			High-Byte			Low-Byte
IO-Link-Port 3						
Byte 6	I/O-Hub TBIL-...	Digital- signale	0...7	direkt	Digital-signale	0...7
Byte 7		Digital- signale	8...15		Digital-signale	8...15
IO-Link-Port 4						
Byte 8		Diagnose		alle drehen	Zähl-/ Positionswert	Most Significant Byte
Byte 9	Drehgeber RI...	Zähl-/ Positionswert	Low-Byte			High-Byte
Byte 10			High-Byte			Low-Byte
Byte 11			Most Significant Byte		Diagnose	

9.1.2 PROFINET-Parameter

Bei den Parametern muss für PROFINET zwischen den PROFINET-Geräteparametern und den Parametern der I/O-Kanäle Parameter unterschieden werden.

PROFINET-Geräteparameter

Default-Werte sind **fett** dargestellt.

Parametername	Wert	Bedeutung	Beschreibung
Ausgangsverhalten bei Kommunikationsfehler	0	0 ausgeben	Das Gerät schaltet die Ausgänge auf „0“. Es wird keine Fehlerinformation gesendet.
	1	Momentanwert halten	Das Gerät behält die aktuellen Daten an den Ausgängen bei.
Alle Diagnosen deaktivieren	0	nein	Diagnose- und Alarmmeldungen werden erzeugt.
	1	ja	Diagnose- und Alarmmeldungen werden unterdrückt.
Lastspannungs-Diagnosen deaktivieren	0	nein	Die Überwachung der Spannung V2 ist aktiviert.
	1	ja	Das Unterschreiten von V2 wird nicht angezeigt.
I/O-ASS. Force Mode deaktivieren	0	nein	Explizites Deaktivieren der Ethernet-Protokolle bzw. des Webservers
	1	ja	
Deaktiviere EtherNet/IP	0	nein	
	1	ja	
Deaktiviere Modbus TCP	0	nein	
	1	ja	
Deaktiviere WEB Server	0	nein	
	1	ja	

9.2 IO-Link-Funktionen für die azyklische Kommunikation

Der azyklische Zugriff auf Daten von IO-Link-Geräten erfolgt über IO-Link CALLs. Dabei muss zwischen Datensätzen des IO-Link-Masters (IOLM) und Datensätzen angeschlossener IO-Link-Devices (IOLD) unterschieden werden.

Welches Gerät über die IO-Link-CALLs angesprochen wird, entscheidet die Adressierung des CALLs.

Die Adressierung erfolgt über den Entity_Port:

- Entity_Port 0 = IO-Link-Mastermodul (IOLM)
- Entity_Port 1 = IO-Link-Device an IO-Link-Port 1
- ...
- Entity_Port 8 = IO-Link-Device an IO-Link-Port 8

9.2.1 Port-Funktionen für Port 0 (IO-Link-Master)

IO-Link-Index (Port function invocation)

Der Zugriff auf die IO-Link-Master-Funktionen (Port 0) erfolgt über Index 65535.

Subindex 64: Master Port Validation Configuration

Das Objekt schreibt eine bestimmte Konfiguration der Devices, die am IO-Link-Port angeschlossen werden sollen, in den Master. Der Master speichert die Daten für das IO-Link-Device, das am Port erwartet wird, und akzeptiert an dem Port danach nur ein Gerät mit exakt übereinstimmenden Daten (Vendor-ID, Device-ID und Serial Number).

Die Verwendung der Master Port Validation Configuration ist nur in Verbindung mit der Wahl einer Betriebsart mit Überprüfung (**IO-Link mit Familien-kompatiblen Gerät, IO-Link mit kompatiblen Gerät, IO-Link mit identischem Gerät**) sinnvoll.

Entity_Port	IO-Link-Subindex	Read/Write	Länge
0	64	Write	Max. 192 Byte

Struktur des Befehls IOL_Port_Config:

	Inhalt	Größe	Format	Bemerkung
IOL1	VENDOR_ID	2 Byte	Unsigned 16	
	DEVICE_ID	4 Byte	Unsigned 32	
	FUNCTION_ID	2 Byte	Unsigned 16	Wert: 0
	SERIAL_NUMBER	16 Byte	String	
IOL2	VENDOR_ID	2 Byte	Unsigned 16	
	DEVICE_ID	4 Byte	Unsigned 32	
	FUNCTION_ID	2 Byte	Unsigned 16	Wert: 0
	SERIAL_NUMBER	16 Byte	String	
IOL3	VENDOR_ID	2 Byte	Unsigned 16	
	DEVICE_ID	4 Byte	Unsigned 32	
	FUNCTION_ID	2 Byte	Unsigned 16	Wert: 0
	SERIAL_NUMBER	16 Byte	String	

	Inhalt	Größe	Format	Bemerkung
IOL4	VENDOR_ID	2 Byte	Unsigned 16	
	DEVICE_ID	4 Byte	Unsigned 32	
	FUNCTION_ID	2 Byte	Unsigned 16	Wert: 0
	SERIAL_NUMBER	16 Byte	String	
IOL5	VENDOR_ID	2 Byte	Unsigned 16	
	DEVICE_ID	4 Byte	Unsigned 32	
	FUNCTION_ID	2 Byte	Unsigned 16	Wert: 0
	SERIAL_NUMBER	16 Byte	String	
IOL6	VENDOR_ID	2 Byte	Unsigned 16	
	DEVICE_ID	4 Byte	Unsigned 32	
	FUNCTION_ID	2 Byte	Unsigned 16	Wert: 0
	SERIAL_NUMBER	16 Byte	String	
IOL7	VENDOR_ID	2 Byte	Unsigned 16	
	DEVICE_ID	4 Byte	Unsigned 32	
	FUNCTION_ID	2 Byte	Unsigned 16	Wert: 0
	SERIAL_NUMBER	16 Byte	String	
IOL7	VENDOR_ID	2 Byte	Unsigned 16	
	DEVICE_ID	4 Byte	Unsigned 32	
	FUNCTION_ID	2 Byte	Unsigned 16	Wert: 0
	SERIAL_NUMBER	16 Byte	String	

Subindex 65: IO-Link Events

Das Objekt liest die IO-Link-Event-Diagnosen.

Entity_Port	IO-Link-Subindex	Read/Write	Länge
0	65	Read	255 Byte



HINWEIS

Nur Appears (kommende Diagnosen) und Single Shot Events (Einzelereignisse) werden so lange angezeigt, wie sie anliegen.

Struktur der auszulesenden Daten:

- Byte 0 enthält 2 Bit pro IO-Link-Port, die anzeigen, ob die Prozessdaten des angeschlossenen Device gültig sind.
- 4 Byte pro Diagnose-Event, die die Diagnose genauer zuordnen und spezifizieren. Maximal 14 Events pro IO-Link-Port werden angezeigt.

Byte-Nr.	Bit-Nr.								Beschreibung
	7	6	5	4	3	2	1	0	
0								x	PD_Valid Input Port 1
							x		PD_Valid Output Port 1
						x			PD_Valid Input Port 2
					x				PD_Valid Output Port 2
				x					PD_Valid Input Port 3
			x						PD_Valid Output Port 3
		x							PD_Valid Input Port 4
	x								PD_Valid Output Port 4
1								x	PD_Valid Input Port 5
							x		PD_Valid Output Port 5
						x			PD_Valid Input Port 6
					x				PD_Valid Output Port 6
				x					PD_Valid Input Port 7
			x						PD_Valid Output Port 7
		x							PD_Valid Input Port 8
	x								PD_Valid Output Port 8
2	Qualifier								Art des Events (Warning, Notification, Single Shot Event, etc.) gemäß IO-Link-Spezifikation „IO-Link Interface and System“
3	Port								IO-Link Port, der ein Event sendet
4	Event Code High-Byte								High- bzw- Low-Byte des gesendeten Event Codes.
5	Event Code Low-Byte								
...									...
223	Qualifier								siehe Byte 2 - 5
224	Port								
225	Event Code High-Byte								
226	Event Code Low-Byte								

Subindex 66: Set Default Parameterization

Das Beschreiben dieses Objekts setzt den IO-Link-Master in den Auslieferungszustand zurück. Jegliche Parametereinstellung und Konfiguration wird überschrieben. Auch der Datenhaltungspuffer wird gelöscht.

Entity_Port	IO-Link-Subindex	Read/Write	Länge
0	66	Write	4 Byte

Struktur des Reset-Befehls:

Byte 3	Byte 2	Byte 1	Byte 0
0xEF	0xBE	0xAD	0xDE

Subindex 67: Teach Mode

Der Master liest alle Daten (Device-ID, Vendor-ID, Seriennummer etc.) aus dem angeschlossenen Device aus und speichert sie ab. Alle zuvor gespeicherten Device-Daten werden überschrieben.

Entity_Port	IO-Link-Subindex	Read/Write	Länge
0	67	Write	1 Byte

Struktur des Teach-Befehls:

Byte 0	
0x00	alle Ports teachen
0x01	Port 1 teachen
0x02	Port 2 teachen
0x03	Port 3 teachen
0x04	Port 4 teachen
0x05	Port 5 teachen
0x06	Port 6 teachen
0x07	Port 7 teachen
0x08	Port 8 teachen
0x09...0xFF	reserviert

Subindex 68: Master Port Scan Configuration

Das Objekt liest die Konfiguration der IO-Link-Devices aus, die an den IO-Link-Master angeschlossen sind.

Pro IO-Link-Port werden 28 Byte zurückgeliefert.

Entity_Port	IO-Link-Subindex	Read/Write	Länge
0	68	Read	Max. 120 Byte

Struktur des Antworttelegramms:

IO-Link-Port	Inhalt	Länge	Format	Beschreibung
Port 1	Vendor ID	2 Byte	UINT16	Vendor-ID des angeschlossenen Device
	Device ID	4 Byte	UINT32	Device-ID des angeschlossenen Device
	Function ID	2 Byte	UINT16	reserviert
	Serial Number	16 Byte	UINT8	Seriennummer des angeschlossenen Device
	COM_Revision	1 Byte	UINT8	IO-Link-Version
	Proc_In_Length	1 Byte	UINT8	Länge der Eingangsprozessdaten des angeschlossenen Device
	Proc_Out_Length	1 Byte	UINT8	Länge der Ausgangsprozessdaten des angeschlossenen Device
	Cycle time	1 Byte	UINT8	Zykluszeit des angeschlossenen Device
Port 2... Port 8	Struktur jeweils gemäß Port 1			

Subindex 69: Extended Port Diagnostics

Das Objekt liest die erweiterte Port-Diagnose.

Entity_Port	IO-Link-Subindex	Read/Write	Länge
0	68	Read	Max. 120 Byte

Struktur der erweiterten Port-Diagnose:

Byte-Nr.	Bit-Nr.							
	7	6	5	4	3	2	1	0
0	NO_SIO	TCYC	-	-	DS_F	NO_DS	-	-
1	-	WD	MD	PDI_H	-	-	NO_PD	-
2	-	-	-	-	-	-	-	-
3	Device-Status gemäß IO-Link-Spezifikation							

Diagnose-Bit	Bedeutung
NO_DS	Der parametrierte Modus des Ports unterstützt keine Datenhaltung. Abhilfe: <ul style="list-style-type: none"> ■ Parametrierung des Ports ändern
DS_F	Fehler in der Datenhaltung, Synchronisation nicht möglich. Mögliche Ursachen: <ul style="list-style-type: none"> ■ angeschlossenes Device unterstützt keine Datenhaltung ■ Überlauf des Datenhaltungsspeichers Abhilfe: <ul style="list-style-type: none"> ▶ Device anschließen, das Datenhaltung unterstützt. ▶ Datenhaltungsspeicher löschen. ▶ Datenhaltung deaktivieren.
TCYC	Das Device unterstützt die im Master parametrierte Zykluszeit nicht. Abhilfe: <ul style="list-style-type: none"> ▶ Im Master eingestellte Zykluszeit erhöhen.
NO_SIO	Das Device unterstützt den Standard DI (SIO)-Modus nicht. Abhilfe: <ul style="list-style-type: none"> ▶ IO-Link-Modus für diesen Port wählen.
NO_PD	Es sind keine Prozessdaten verfügbar. Das angeschlossene Device ist nicht betriebsbereit. Abhilfe: <ul style="list-style-type: none"> ▶ Konfiguration überprüfen.
PDI_E	Das angeschlossene Device meldet ungültige Prozessdaten gemäß IO-Link-Spezifikation V1.0.
PDI_H	Das angeschlossene Device meldet ungültige Prozessdaten gemäß IO-Link-Spezifikation V1.1.
MD	Fehlendes Device, kein IO-Link-Device erkannt. Abhilfe: <ul style="list-style-type: none"> ■ IO-Link-Kabel überprüfen ■ Device austauschen

Diagnose-Bit	Bedeutung
WD	<p>Falsches Device erkannt: einer oder mehrere der Parameter des angeschlossenen Device (Device-ID, Vendor-ID, Seriennummer) passt/passen nicht zu denen, die im Master für das Device gespeichert sind.</p> <p>Abhilfe:</p> <ul style="list-style-type: none"> ■ Device austauschen ■ Master-Parametrierung anpassen

Device Status

Wert	Bedeutung
0	Device arbeitet korrekt
1	Wartungsereignis
2	Out-of-Specification Event
3	Funktions-Check
4	Fehler
5...255	reserviert

10 Betreiben

10.1 Prozess-Eingangsdaten

Wort-Nr.	Bit-Nr.															
	15	14	13	12	11	10	9	8	7	6	5	4	3	2	1	0
Basic																
0x00	-	DI14 (SIO)	-	DI12 (SIO)	-	DI10 (SIO)	-	DI8 (SIO)	DXP7	DI6 (SIO)	DXP5	DI4 (SIO)	DXP3	DI2 (SIO)	DXP1	DI0 (SIO)
0x01	-	DVS1 4	-	DVS 12	-	DVS 10	-	DVS 8	-	DVS 6	-	DVS 4	-	DVS 2	-	DVS 0
IO-Link-Prozess-Eingangsdaten																
0x02... 0x11	IO-Link-Port 1, Aufbau abhängig von der Parametrierung des Kanals (0...32 Byte pro Kanal)															
0x12... 0x21	IO-Link-Port 2, Aufbau abhängig von der Parametrierung des Kanals (0...32 Byte pro Kanal)															
0x22... 0x31	IO-Link-Port 3, Aufbau abhängig von der Parametrierung des Kanals (0...32 Byte pro Kanal)															
0x32... 0x41	IO-Link-Port 4, Aufbau abhängig von der Parametrierung des Kanals (0...32 Byte pro Kanal)															
0x42... 0x51	IO-Link-Port 5, Aufbau abhängig von der Parametrierung des Kanals (0...32 Byte pro Kanal)															
0x52... 0x61	IO-Link-Port 6, Aufbau abhängig von der Parametrierung des Kanals (0...32 Byte pro Kanal)															
0x62... 0x71	IO-Link-Port 7, Aufbau abhängig von der Parametrierung des Kanals (0...32 Byte pro Kanal)															
0x72... 0x81	IO-Link-Port 8, Aufbau abhängig von der Parametrierung des Kanals (0...32 Byte pro Kanal)															
Diagnosen																
VAUX1/VAUX2																
0x82	VERR V2 C7 K15	VERR V2 C6 K13	VERR V2 C5 K11	VERR V2 C4 K9	-	-	-	-	VERR V1 C7 K14	VERR V1 C6 K12	VERR V1 C5 K10	VERR V1 C4 K8	VERR V1 C3 K6K7	VERR V1 C2 K4K5	VERR V1 C1 K2K3	VERR V1 C0 K0K1
DXP-Kanäle																
0x83	-	-	-	-	-	-	-	-	ERR DXP 7	-	ERR DXP 5	-	ERR DXP 3	-	ERR DXP 1	-
IO-Link-Port 1																
0x84	GEN-ERR	OVL	V HIGH	V LOW	ULVE	LLVU	OTMP	PRME RR	EVT1	EVT2	PD INV	HWE RR	DS ERR	CF-GERR	PPE	-
0x85	IO-Link-Port 2, Belegung analog zu Port 1															
0x86	IO-Link-Port 3, Belegung analog zu Port 1															
0x87	IO-Link-Port 4, Belegung analog zu Port 1															
0x88	IO-Link-Port 5, Belegung analog zu Port 1															
0x89	IO-Link-Port 6, Belegung analog zu Port 1															
0x8A	IO-Link-Port 7, Belegung analog zu Port 1															
0x8B	IO-Link-Port 8, Belegung analog zu Port 1															

Wort-Nr.	Bit-Nr.															
	15	14	13	12	11	10	9	8	7	6	5	4	3	2	1	0
IO-Link-Events																
0x8C	Port (1. Event)								Qualifier (1. Event)							
0x8D	Event Code Low-Byte (1. Event)								Event Code High-Byte (1. Event)							
...																
0xAA	Port (16. Event)								Qualifier (16. Event)							
0xAB	Event Code Low-Byte (16. Event)								Event Code High-Byte (16. Event)							
Modul-Status (Statuswort)																
0xAC	-	FCE	-	-	-	COM	V1	-	V2	-	-	-	-	-	-	DIAG

Bedeutung der Prozessdaten-Bits

Name	Wert	Bedeutung
I/O-Daten		
DIx	Digitaleingang x	
	0	Kein Signal an DI (Pin 4, SIO)
	1	Signal an DI (Pin 4, SIO)
DXPx	konfigurierbarer digitaler Kanal (DXP-Kanal)	
	0	Kein Eingangssignal an DXP-Kanal (Pin 2)
	1	Eingangssignal an DXP-Kanal (Pin 2)
DVSx	Eingangswert gültig (Data Valid Signal)	
	0	Die IO-Link-Daten sind ungültig. Mögliche Ursachen: <ul style="list-style-type: none"> ■ Sensorversorgung liegt unterhalb des zulässigen Bereichs. ■ IO-Link-Port ist als einfacher digitaler Eingang parametrisiert. ■ Kein Device am Master angeschlossen. ■ Keine Eingangsdaten vom angeschlossenen Device empfangen (gilt nur für Devices mit einer Eingangsdatenlänge > 0). ■ Das angeschlossene Device reagiert nicht auf das Senden von Ausgangsdaten (gilt nur für Devices mit einer Ausgangsdatenlänge > 0). ■ Das angeschlossene Device sendet den Fehler Prozess-Eingangsdaten ungültig.
	1	Die IO-Link-Daten sind gültig.
IO-Link-Prozess-Eingangsdaten	Prozess-Eingangsdaten des angeschlossenen Device. Die Reihenfolge der IO-Link-Prozess-Eingangsdaten kann durch den Parameter Mapping Prozess-Eingangsdaten geändert werden.	
Diagnosen	▶ 139]	
IO-Link-Events	▶ 129]	
Modul-Status	▶ 139]	

10.2 Prozess-Ausgangsdaten

Wort -Nr.	Bit-Nr.																
	15	14	13	12	11	10	9	8	7	6	5	4	3	2	1	0	
Basic																	
0x00	-	-	-	-	-	-	-	-	-	DXP7	-	DXP5	-	DXP3	-	DXP1	-
IO-Link-Prozess-Ausgangsdaten																	
0x01 ... 0x10	IO-Link-Port 1, Aufbau abhängig von der Parametrierung des Kanals (0...32 Byte pro Kanal)																
0x11 ... 0x20	IO-Link-Port 2, Aufbau abhängig von der Parametrierung des Kanals (0...32 Byte pro Kanal)																
0x21 ... 0x30	IO-Link-Port 3, Aufbau abhängig von der Parametrierung des Kanals (0...32 Byte pro Kanal)																
0x31 ... 0x40	IO-Link-Port 4, Aufbau abhängig von der Parametrierung des Kanals (0...32 Byte pro Kanal)																
0x41 ... 0x50	IO-Link-Port 5, Aufbau abhängig von der Parametrierung des Kanals (0...32 Byte pro Kanal)																
0x51 ... 0x60	IO-Link-Port 6, Aufbau abhängig von der Parametrierung des Kanals (0...32 Byte pro Kanal)																
0x61 ... 0x70	IO-Link-Port 7, Aufbau abhängig von der Parametrierung des Kanals (0...32 Byte pro Kanal)																
0x71 ... 0x80	IO-Link-Port 8, Aufbau abhängig von der Parametrierung des Kanals (0...32 Byte pro Kanal)																
VAUX1/VAUX2																	
0x81	VAUX2 Pin2 C7 (K15)	VAUX2 Pin2 C6 (K13)	VAUX 2 Pin2 C5 (K11)	VAUX2 Pin2 C4 (K9)	-	-	-	-	VAUX1 Pin1 C7 (K14)	VAUX1 Pin1 C6 (K12)	VAUX1 Pin1 C5 (K10)	VAUX1 Pin1 C4 (K8)	VAUX1 Pin1 C3 (K6/7)	VAUX1 Pin1 C2 (K4/5)	VAUX1 Pin1 C1 (K2/3)	VAUX1 Pin1 C0 (K0/1)	

Name	Wert	Bedeutung
I/O-Daten		
DXPx		DXP-Ausgang
	0	Ausgang inaktiv
	1	Ausgang aktiv, max. Ausgangsstrom 2 A
VAUX1 Pin1 Cx (Ky/Kz)	0	Die 24-VDC-Sensor-/Aktuatorversorgung an Pin 1 des Steckplatzes ist ausgeschaltet
	1	Die 24-VDC-Sensor-/Aktuatorversorgung an Pin 1 des Steckplatzes ist eingeschaltet.
VAUX2 Pin2 Cx (Ky/Kz)	0	Die Class-B-Versorgung an Pin 2 des Steckplatzes ist ausgeschaltet.
	1	Die Class-B-Versorgung an Pin 2 des Steckplatzes ist eingeschaltet.

10.3 LED-Anzeigen

Das Gerät verfügt über folgende LED-Anzeigen:

- Versorgungsspannung
- Sammel- und Busfehler
- Status
- Diagnose

LED PWR	Bedeutung
aus	keine Spannung oder Unterspannung an V1
grün	Spannung an V1 und V2 ok
rot	keine Spannung oder Unterspannung an V2
weiß blitzend	Wink-Kommando aktiv

LED BUS	Bedeutung
aus	keine Spannung vorhanden
grün	Verbindung zu einem Master aktiv
blinkt 3 × grün in 2 s	ARGEE/FLC aktiv
blinkt grün (1 Hz)	Gerät betriebsbereit
rot	IP-Adresskonflikt, Restore-Modus aktiv, F_Reset aktiv oder Modbus-Verbindungstimeout
blinkt rot	Wink-Kommando aktiv
rot/grün (1 Hz)	Autonegotiation und/oder Warten auf IP-Adresszuweisung in DHCP- oder BootP-Modus

LED ERR	Bedeutung
aus	keine Spannung vorhanden
grün	keine Diagnose
rot	Diagnose liegt vor

LEDs ETH1 und ETH2	Bedeutung
aus	keine Ethernet-Verbindung
grün	Ethernet-Verbindung hergestellt, 100 Mbit/s
blinkt grün	Datentransfer, 100 Mbit/s
gelb	Ethernet-Verbindung hergestellt, 10 Mbit/s
blinkt gelb	Datentransfer, 10 Mbit/s

LED IOL 0, 2, 4, 6, 8, 10, 12, 14 (IO-Link-Port 1...8)	Bedeutung (Kanal im IO-Link-Modus)
aus	Port inaktiv, keine IO-Link-Kommunikation, Diagnosen deaktiviert
blinkt grün	IO-Link-Kommunikation, Prozessdaten gültig
blinkt rot	IO-Link-Kommunikation und Modulfehler, Prozessdaten ungültig
rot	IO-Link-Versorgung fehlerfrei, keine IO-Link-Kommunikation und bzw. oder Modulfehler, Prozessdaten ungültig

LED IOL 0, 2, 4, 6, 8, 10, 12, 14 (IO-Link-Port 1...8)		Bedeutung (Kanal im SIO-Modus (DI))	
aus		kein Eingangssignal	
grün		digitales Eingangssignal liegt an	
LED IOL 9, 11, 13, 15 (IO-Link Class-B-Ports 4...8)		Bedeutung	
aus		VAUX2 an Pin 2 inaktiv	
grün		VAUX2 an Pin 2 aktiv	
rot		VAUX2 an Pin 2 aktiv, Überlast/Kurzschluss an VAUX2	
blinkt rot		Überlast Versorgung VAUX1	
LED DXP 1, 3, 5, 7		Bedeutung (Eingang)	Bedeutung (Ausgang)
aus		Eingangslevel unterhalb max. Eingangslevel	Ausgang nicht aktiv
grün		Eingangslevel oberhalb min. Eingangslevel	Ausgang aktiv (max. 2 A)
rot		–	Ausgang aktiv mit Überlast/Kurzschluss

10.4 Software-Diagnosemeldungen

Das Gerät liefert die folgenden Software-Diagnosemeldungen:

- V1/V2-Überstromdiagnosen
Überstromdiagnosen für die Sensor-/Aktuatorversorgung VAUX1 und die Class-B-Sensorversorgung VAUX2
- DXP-Diagnosen
Diagnosemeldungen der universellen Digitalkanäle des Moduls (DXP 1, 3, 5, 7)
- IO-Link-Master-Diagnosen
Der IO-Link-Master meldet Probleme in der IO-Link-Kommunikation.
- IO-Link-Device-Diagnosen
Die Device-Diagnosen bilden die von den IO-Link-Devices gesendeten IO-Link-Event-Codes (gemäß IO-Link-Spezifikation) im Diagnosetelegramm des Masters ab.
Event-Codes können mit entsprechenden Device-Tools (z. B. IODD-Interpreter) aus den angeschlossenen Devices herausgelesen werden.
Nähere Informationen zu den IO-Link-Event-Codes und deren Bedeutung entnehmen Sie bitte der IO-Link-Spezifikation oder der Dokumentation zum angeschlossenen IO-Link-Device.

10.4.1 Status- und Control-Wort

Status-Wort

EtherNet/IP/ Modbus	PROFINET	Bit 7	Bit 6	Bit 5	Bit 4	Bit 3	Bit 2	Bit 1	Bit 0
Byte 0	Byte 1	V2	-	-	-	-	-	ARGEE	DIAG
Byte 1	Byte 0	-	FCE	-	-	-	COM	V1	-

Bit	Beschreibung
COM	interner Fehler Die Geräte-interne Kommunikation ist gestört.
DIAG	Diagnosemeldung am Gerät
FCE	Der DTM-Force-Mode ist aktiviert, die Ausgangszustände entsprechen ggf. nicht mehr den vom Feldbus gesendeten Vorgaben.
V1	V1 bzw. V2 zu niedrig (< 18 V DC).
V2	

Das Status-Wort wird in die Prozessdaten der Module gemappt.

In EtherNet/IP kann das Mapping über die Gateway Class (VSC 100) deaktiviert werden.



HINWEIS

Das Aktivieren bzw. Deaktivieren des Status- und Control-Worts verändert das Mapping der Prozessdaten.

Control-Wort

Das Control-Wort hat keine Funktion.

10.4.2 Diagnosetelegramm

Kanal	Byte-Nr.	Bit 7	Bit 6	Bit 5	Bit 4	Bit 3	Bit 2	Bit 1	Bit 0
V1/V2		V1/V2 - Überstromdiagnosen							
	0	VERR V1 C7 K14	VERR V1 C6 K12	VERR V1 C5 K10	VERR V1 C4 K8	VERR V1 C3 K6K7	VERR V1 C2 K4K5	VERR V1 C1 K2K3	VERR V1 C0 K0K1
	1	VERR V 2 C7 K15	VERR V2 C6 K13	VERR V2 C5 K11	VERR V2 C4 K9	-	-	-	-
DXP		DXP-Diagnosen							
	0	ERR DXP7	-	ERR DXP5	-	ERR DXP3	-	ERR DXP1	-
	1	-	-	-	-	-	-	-	-
IO-Link		Device-Diagnosen				Master-Diagnosen			
IO-Link-Port 1	0	EVT1	EVT2	PD INV	HW ERR	DS ERR	CFG ERR	PPE	-
	1	GEN ERR	OLV	V HIGH	V LOW	ULVE	LLVU	OTEMP	PRM ERR
IO-Link-Port 2	2...3	Belegung analog zu IO-Link-Port 1							
...	...								
IO-Link-Port 8	14...15								



HINWEIS

Eine „Prozessdaten ungültig“-Diagnose (PD_INV) kann sowohl vom IO-Link-Master als auch vom IO-Link-Device gesendet werden.

Bedeutung der Diagnose-Bits

Bit	Bedeutung
V1/V2-Überstromdiagnosen	
VErrV1 Cx	Überstrom VAUX1 (Pin1) an Steckverbinder/Kanalgruppe KyKz
VErrV1 CxKy	Überstrom VAUX1 (Pin 1) an Steckverbinder/Kanal CxKy
VErrV2 CxKy	Überstrom VAUX2 (Pin 2) an Steckverbinder/Kanal CxKy
DXP-Diagnosen	
ERR_DX- Px	Überstrom am Ausgang (bei Nutzung des DXP-Kanals als Ausgang)
IO-Link-Master-Diagnosen	
CFGER	Falsches oder fehlendes Device Das angeschlossene Device passt nicht zur Kanal-Konfiguration oder es ist kein Device am Kanal angeschlossen. Diese Diagnose ist abhängig von der Parametrierung des Kanals.

Bit	Bedeutung
DSER	<p>Fehler in Datenhaltung</p> <p>Mögliche Ursachen:</p> <ul style="list-style-type: none"> ■ Datenhaltungsabgleich fehlerhaft: IO-Link Device gemäß IO-Link V1.0 angeschlossen. Der Datenhaltungspuffer enthält Daten eines anderen Device. ■ Überlauf des Datenhaltungsspeichers ■ Parameterzugriff für Datenhaltung nicht möglich Das angeschlossene Device ist eventuell für Parameteränderungen oder für die Datenhaltung gesperrt.
PPE	<p>Port-Parametrierung</p> <p>Die Port-Parameter sind inkonsistent. Die Geräteparametrierung via GSD ist aktiv, funktioniert aber nicht.</p> <p>Mögliche Ursachen:</p> <ul style="list-style-type: none"> ■ Der IO-Link-Master hat keine GSDML-Parameter für ein angeschlossenes IO-Link-Device erhalten. Das angeschlossene Device wurde nicht per GSDML-Datei durch eine PROFINET-Steuerung parametrierung. ■ Der Port ist im Betriebsmodus „IO-Link ohne Überprüfung“ oder „DI“. Diese beiden Modi erlauben keine Parametrierung über die GSDML-Datei . ■ Der Datenhaltungsmodus ist aktiv. Der Parameter steht nicht auf „deaktiviert, löschen“. Eine Parametrierung der Devices über GSDML-Datei ist bei aktivierter Datenhaltung nicht möglich. ■ Die Vendor- oder Device-ID sind „0“. Das angeschlossene Gerät kann nicht identifiziert und daher nicht parametrierung werden.
IO-Link-Master-/Device-Diagnose	
PDINV	<p>Prozess-Eingangsdaten ungültig</p> <p>Der IO-Link-Master oder das IO-Link-Device melden ungültige Prozess-Eingangsdaten. Das angeschlossene Device ist nicht im Zustand „Operate“, d. h. ist nicht betriebsbereit.</p> <p>Mögliche Ursache:</p> <ul style="list-style-type: none"> ■ Das angeschlossenen Gerät entspricht nicht dem konfigurierten, zusätzliche Diagnose Falsches oder fehlendes Device. ■ Prozess-Eingangsdaten ungültig-Diagnose, weil der Prozesswert nicht zu erfassen ist (abhängig vom IO-Link-Device).
IO-Link-Device-Diagnosen	
	<p>Die IO-Link-Device-Diagnosen sind abhängig vom eingesetzten IO-Link-Device. Genauere Angaben zu den Diagnosen entnehmen Sie bitte der Dokumentation zum IO-Link-Device.</p>
EVT1	<p>Wartungsereignisse</p> <p>Ein Wartungsereignis gemäß IO-Link-Spezifikation ist eingetreten, Wartung erforderlich.</p>
EVT2	<p>Grenzwertereignisse</p> <p>Ein Grenzwertereignis gemäß IO-Link-Spezifikation ist eingetreten.</p>
GENERR	<p>Sammelfehler</p> <p>Das Device sendet einen Fehler (Device-Status 4 gemäß IO-Link-Spezifikation), der nicht genauer spezifiziert ist. Lesen Sie die Event-Codes des Device aus, um den Fehler genauer spezifizieren zu können.</p>
HWER	<p>Hardware-Fehler</p> <p>allgemeiner Hardware-Fehler oder Fehlfunktion des angeschlossenen Device</p>
LLVU	<p>Unterer Grenzwert unterschritten</p> <p>Der Prozesswert hat den parametrierten Messbereich unterschritten oder der untere Messbereich ist zu hoch gewählt.</p>

Bit	Bedeutung
OLV	Überlast Das angeschlossene Device hat eine Überlast erkannt.
OTMP	Übertemperatur Am angeschlossenen Device liegt eine Temperaturdiagnose vor.
PRMERR	Parametrierungsfehler Das angeschlossene Device meldet einen Parametrierungsfehler (Verlust der Parametereinstellungen, Parameter nicht initialisiert etc.).
ULVE	Oberer Grenzwert überschritten Der Prozesswert hat den parametrierten Messbereich überschritten, oder der obere Messbereich ist zu niedrig gewählt.
VLOW	Unterspannung Eine der Spannungen am angeschlossenen Device liegt unterhalb des definierten Bereichs.
VHIGH	Überspannung Eine der Spannungen am angeschlossenen Device liegt oberhalb des definierten Bereichs.

10.4.3 PROFINET-Diagnose

Modul-Diagnose (Steckplatz 0, gemäß Konfigurationstool)		PROFINET-Diagnose		
	Steckverbinder	Error-Code	Kanal	
Unterspannung V1	-	0x0002	0	
Unterspannung V2	-	0x0002	1	

DXP-Diagnose (Steckplatz 1, gemäß Konfigurationstool)		PROFINET-Diagnose		
	Kanal	Steckverbinder	Error-Code	Kanal
Überstrom Ausgang	DXP1	C0	0x0001	1
	DXP3	C1	0x0001	3
	DXP5	C2	0x0001	5
	DXP7	C3	0x0001	7

VAUX1/VAUX2-Diagnose (Steckplatz 1, gemäß Konfigurationstool)		PROFINET-Diagnose	
		Error-Code	Kanal

VAUX1/VAUX2-Diagnose (Steckplatz 1, gemäß Konfigurationstool)	PROFINET-Diagnose	
Überstrom VAUX1 (Pin 1) an C0 an K0/K1	0x01D0	0
Überstrom VAUX1 (Pin 1) an C1 an K2/K3	0x01D1	
Überstrom VAUX1 (Pin 1) an C2 an K4/K5	0x01D2	
Überstrom VAUX1 (Pin 1) an C3 an K6/K7	0x01D3	
Überstrom VAUX1 (Pin 1) an C4 an K8	0x01E8	
Überstrom VAUX1 (Pin 1) an C5 an K10	0x01EA	
Überstrom VAUX1 (Pin 1) an C6 an K12	0x01EC	
Überstrom VAUX1 (Pin 1) an C7 an K14	0x01EE	
Überstrom VAUX2 (Pin 2) an C4 an K9	0x01F9	
Überstrom VAUX2 (Pin 2) an C5 an K11	0x01FB	
Überstrom VAUX2 (Pin 2) an C6 an K13	0x01FD	
Überstrom VAUX2 (Pin 2) an C7 an K15	0x01FF	

IO-Link-Diagnose		PROFINET-Diagnose	
IO-Link-Port 1 (Steckplatz 2, gemäß Konfigurationstool)	Steckverbinder	Error-Code	Kanal
Unterspannung (VLOW)	C0	0x0002	0
Überspannung (VHIGH)		0x0003	
Überlast (OVL)		0x0004	
Übertemperatur (OTMP)		0x0005	
Falsches oder fehlendes Gerät (CFGERR)		0x0006	
Oberer Grenzwert überschritten (ULVE)		0x0007	
Unterer Grenzwert unterschritten (LLVU)		0x0008	
Fehler in Datenhaltung (DSER)		0x0009	
Prozess-Eingangsdaten ungültig (PDINV)			
Wartungsereignisse (EVT1)			
Grenzwertereignisse (EVT2)			
Port-Parametrierungsfehler (PPE)			
Parametrierungsfehler (PRMER)		0x0010	
Hardware-Fehler (HWERR)		0x0015	
IO-Link-Port 2 (Steckplatz 3, gemäß Konfigurationstool)			
analog zu Port 1	C1		2
IO-Link-Port 3 (Steckplatz 4, gemäß Konfigurationstool)			
analog zu Port 1	C2		4
IO-Link-Port 4 (Steckplatz 5, gemäß Konfigurationstool)			
analog zu Port 1	C3		6
IO-Link-Port 5 (Steckplatz 6, gemäß Konfigurationstool)			
analog zu Port 1	C4		8
IO-Link-Port 6 (Steckplatz 7, gemäß Konfigurationstool)			
analog zu Port 1	C5		10
IO-Link-Port 7 (Steckplatz 8, gemäß Konfigurationstool)			
analog zu Port 1	C6		12
IO-Link-Port 8 (Steckplatz 9, gemäß Konfigurationstool)			
analog zu Port 1	C7		14

10.5 Datenhaltungsmodus nutzen

Datenhaltungsmodus



HINWEIS

Der Datenhaltungsmodus ist nur für Geräte verfügbar, die der IO-Link-Spezifikation V1.1 entsprechen.

Der Datenhaltungsmodus wird im IO-Link-Master über den Parameter „Datenhaltungsmodus“ gesetzt.

- 00 = aktiviert
- 01 = überschreiben
- 10 = einlesen
- 11 = deaktiviert, löschen



Abb. 64: Datenhaltungsmodus – generelles Prinzip, Para. IOLD = Parameter des IO-Link-Device

Eine Parameteränderung im Device wird über den Zustand des Bits DS_UPLOAD_FLAG angezeigt:

- 0 = keine Änderungen am Device-Parameterdatensatz vorgenommen
- 1 = Änderungen am Device-Parameterdatensatz vorgenommen (z. B. über DTM, am Device selbst, etc.)

10.5.1 Parameter Datenhaltungsmodus = aktiviert

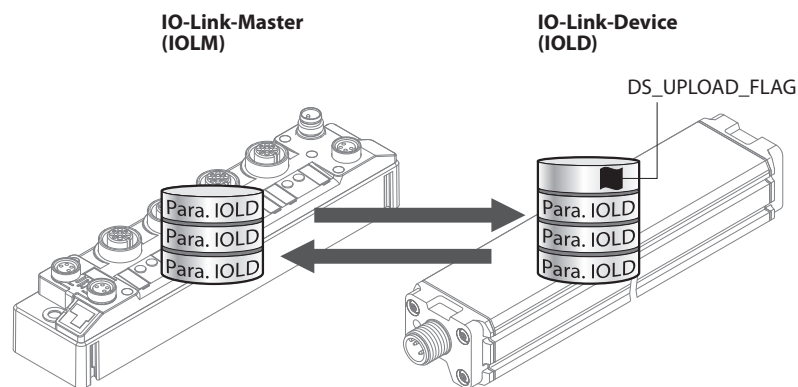
Die Synchronisation der Parameterdatensätze erfolgt in beide Richtungen. Grundsätzlich ist immer der aktuelle Datensatz (im Master oder im Gerät) gültig. Dabei gilt:

- Der Datensatz im Device ist aktuell, wenn DS_UPLOAD_FLAG = 1.
- Der Datensatz im Master ist aktuell, wenn DS_UPLOAD_FLAG = 0.

Anwendungsfall 1: Gerät z. B. über einen DTM parametrieren

- ✓ Das IO-Link-Device ist bereits in der Anlage verbaut und mit dem Master verbunden.
- ▶ Gerät über DTM parametrieren.
- ⇒ DS_UPLOAD_FLAG = 1, Änderungen am Device-Parameterdatensatz erfolgt.
- ⇒ Die Parameterdaten werden vom neuen IO-Link-Device in den IO-Link-Master übernommen.



Abb. 65: Datenhaltungsmodus aktiviert – Parameterdatensatz im Device verändert

Anwendungsfall 2: defektes Device durch ein Device im Auslieferungszustand ersetzen

- ✓ Das **neue** IO-Link-Device war vorher **nicht** mit dem Master verbunden.
- ▶ Die Parameter des neuen IO-Link-Device bleiben unverändert, DS_UPLOAD_FLAG = 0.
- ⇒ Die Parameterdaten des defekten Geräts werden vom IO-Link-Master in das neue IO-Link-Device übernommen.

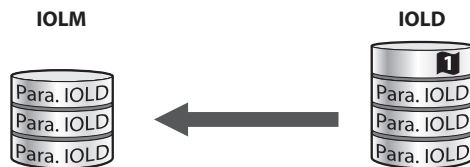

Abb. 66: Datenhaltungsmodus aktiviert – Parameterdatensatz im Device unverändert

Anwendungsfall 3: defektes Device durch ein Device mit unbekanntem (veränderten) Parametern ersetzen

- ✓ Das **neue** IO-Link-Device war vorher **nicht** mit dem Master verbunden.
- ▶ Die Parameter des neuen IO-Link-Device wurden in der Vergangenheit verändert, DS_UPLOAD_FLAG = 1.
- ⇒ Die Parameterdaten werden vom neuen IO-Link-Device in den IO-Link-Master übernommen.

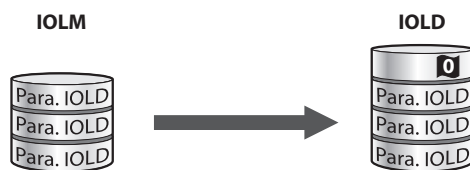

Abb. 67: Datenhaltungsmodus aktiviert – Parameterdatensatz im Device verändert



HINWEIS

Wenn ein Geräteausaustausch bei aktivierter Datenhaltung notwendig ist, sollte ein IO-Link-Austauschdevice mit unbekanntnen Parameterdaten vor dem Anschluss an den IO-Link-Master auf seine Werkseinstellungen zurückgesetzt werden. Turck-IO-Link-Devices können per System-Kommando über ein generisches IO-Link-DTM und die Geräte-spezifische IODD auf die Werkseinstellungen zurückgesetzt werden. Zum Rücksetzen von Fremdgeräten lesen Sie bitte die jeweilige Hersteller-dokumentation.

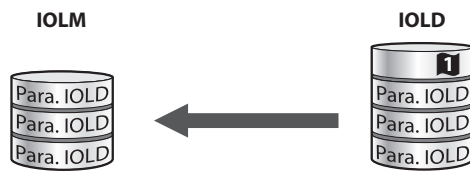
10.5.2 Parameter Datenhaltungsmodus = einlesen

- Als Referenz gilt **immer** der Datensatz im Device.
- Die Synchronisation der Parameterdatensätze erfolgt nur in Richtung Master.
- Der Zustand des DS_UPLOAD_FLAG wird ignoriert.



Abb. 68: Datenhaltungsmodus = einlesen – Parameterdatensatz im Device verändert

10.5.3 Parameter Datenhaltungsmodus = überschreiben

- Als Referenz gilt **immer** der Datensatz im Master.
- Die Synchronisation der Parameterdatensätze erfolgt nur in Richtung Device.
- Der Zustand des DS_UPLOAD_FLAG wird ignoriert.

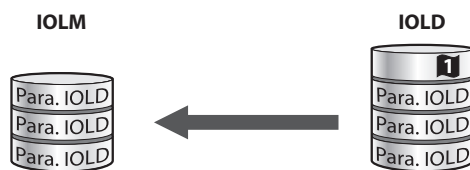

Abb. 69: Datenhaltungsmodus = überschreiben – Parameterdatensatz im Master verändert

10.5.4 Parameter Datenhaltungsmodus = deaktiviert, löschen

- Der Datensatz im Master wird gelöscht.
- Die Synchronisation der Parameterdatensätze ist deaktiviert.

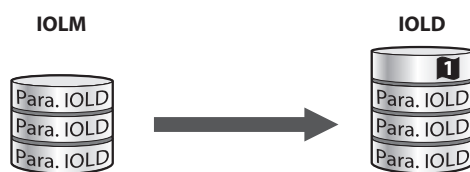

Abb. 70: Datenhaltungsmodus deaktiviert – keine Synchronisation

11 Störungen beseitigen

Wenn das Gerät nicht wie erwartet funktioniert, gehen Sie wie folgt vor:

- ▶ Umgebungsstörungen ausschließen.
- ▶ Anschlüsse des Geräts auf Fehler untersuchen.
- ▶ Gerät auf Parametrierfehler überprüfen.

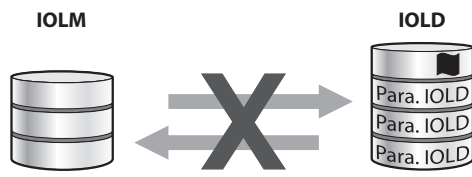
Wenn die Fehlfunktion weiterhin besteht, liegt eine Gerätestörung vor. In diesem Fall nehmen Sie das Gerät außer Betrieb und ersetzen Sie es durch ein neues Gerät des gleichen Typs.

11.1 Parametrierfehler beheben

DXP-Kanäle

Fehler	Mögliche Ursachen	Maßnahme
DXP-Ausgang schaltet nicht	Der Ausgang ist in der Default-Einstellung des Geräts deaktiviert.	▶ Ausgang über den Parameter Ausgang aktivieren einschalten (DXP_EN_DO = 1).

IO-Link-Kanäle

LED-Verhalten	Diagnose	Mögliche Ursachen	Maßnahme
DIA und IOL blinken rot	Fehler in Datenhaltung	Ein IO-Link Device gemäß IO-Link V1.0 ist angeschlossen. Geräte nach IO-Link V1.0 unterstützen keine Datenhaltung.	▶ Parameter Datenhaltungsmodus auf deaktiviert, löschen setzen. ⇒ Die Datenhaltung bleibt dauerhaft deaktiviert.
		Der Datenhaltungspuffer des IO-Link-Masters enthält Daten eines anderen Device.	▶ Parameter Datenhaltungsmodus auf deaktiviert, löschen setzen. ▶ Wenn die Datenhaltung genutzt werden soll, Datenhaltung wieder aktivieren.
	Falsches oder fehlendes Gerät	Das angeschlossene Device entspricht nicht dem konfigurierten (falsche Vendor-ID, Device-ID, etc.).	▶ Parametrierung des IO-Link-Ports (Vendor-ID, Device-ID, etc) am Master anpassen. Die Parametrierung erfolgt entweder manuell über den DTM, den Webserver o.Ä. oder durch das Teachen des Masters über einen IO-Link-Call (Port-Funktion 0, Subindex 67: Teach Mode).
Prozess-Eingangsdaten ungültig	Bestimmte IO-Link-Devices senden eine Prozess-Eingangsdaten ungültig -Diagnose, wenn der Prozesswert nicht zu erfassen ist.	▶ Senden der Diagnose für den IO-Link-Port über den Parameter Prozess-Eingangsdaten ungültig → erzeugt keine Diagnose deaktivieren.	

12 Instand halten

Der ordnungsgemäße Zustand der Verbindungen und Kabel muss regelmäßig überprüft werden.

Die Geräte sind wartungsfrei, bei Bedarf trocken reinigen.

12.1 Firmware-Update über FDT/DTM durchführen

Die Firmware des Geräts lässt sich über FDT/DTM aktualisieren. Die FDT-Rahmenapplikation PACTware, der DTM für das Gerät und die aktuelle Firmware stehen unter www.turck.com zum kostenlosen Download zur Verfügung.



ACHTUNG

Unterbrechung der Spannungsversorgung während des Firmware-Updates
Geräteschäden durch fehlerhaftes Firmware-Update

- ▶ Spannungsversorgung des Geräts während des Firmware-Updates nicht unterbrechen.
- ▶ Während des Firmware-Updates keinen Spannungsreset durchführen.

Beispiel: Firmware mit der FDT-Rahmenapplikation PACTware aktualisieren

- ▶ PACTware starten.
- ▶ Rechtsklick auf **HOST PC** ausführen → **Gerät hinzufügen**.



Abb. 71: Gerät in PACTware hinzufügen

- ▶ **BL Service Ethernet** auswählen und mit **OK** bestätigen.

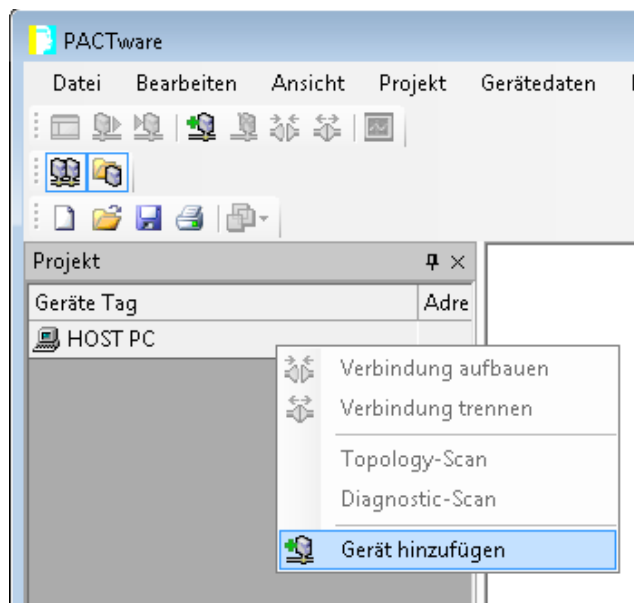

Abb. 72: Ethernet-Schnittstelle auswählen

- ▶ Doppelklick auf das angeschlossene Gerät ausführen.
- ⇒ PACTware öffnet das Busadressen-Management.

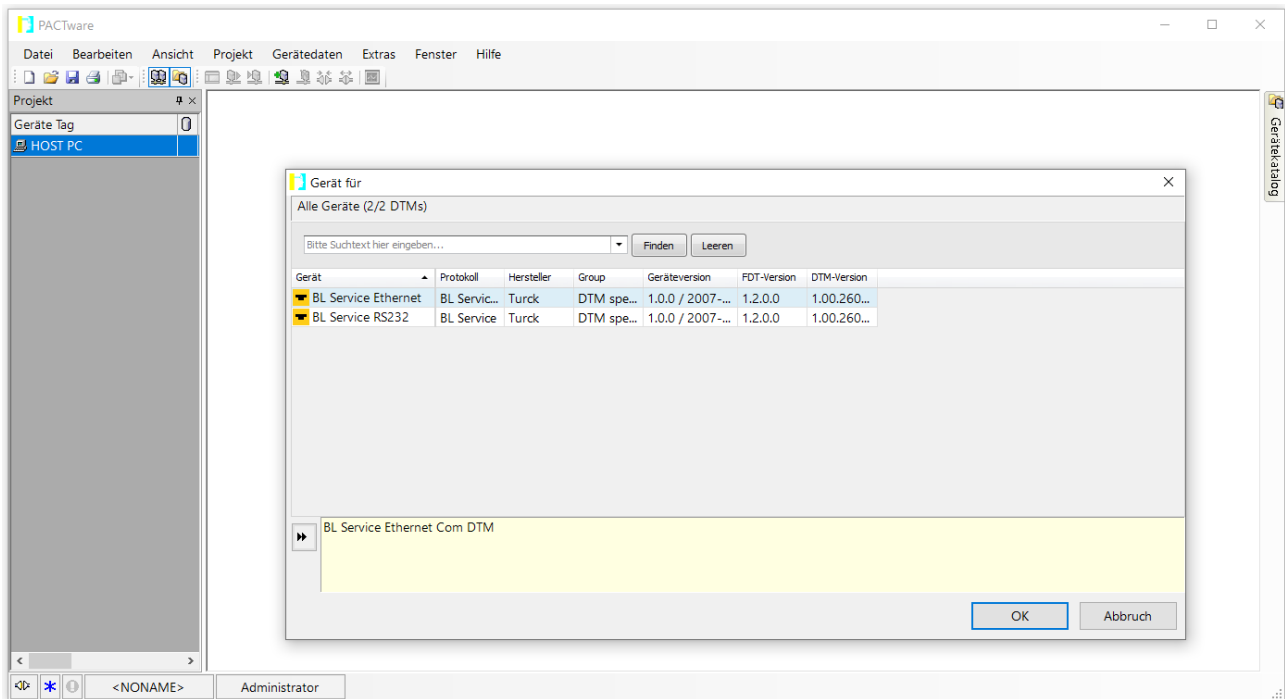

Abb. 73: Busadressen-Management öffnen

- ▶ Angeschlossene Ethernet-Geräte suchen: **Suchen**-Icon klicken.
- ▶ Gewünschtes Gerät markieren.

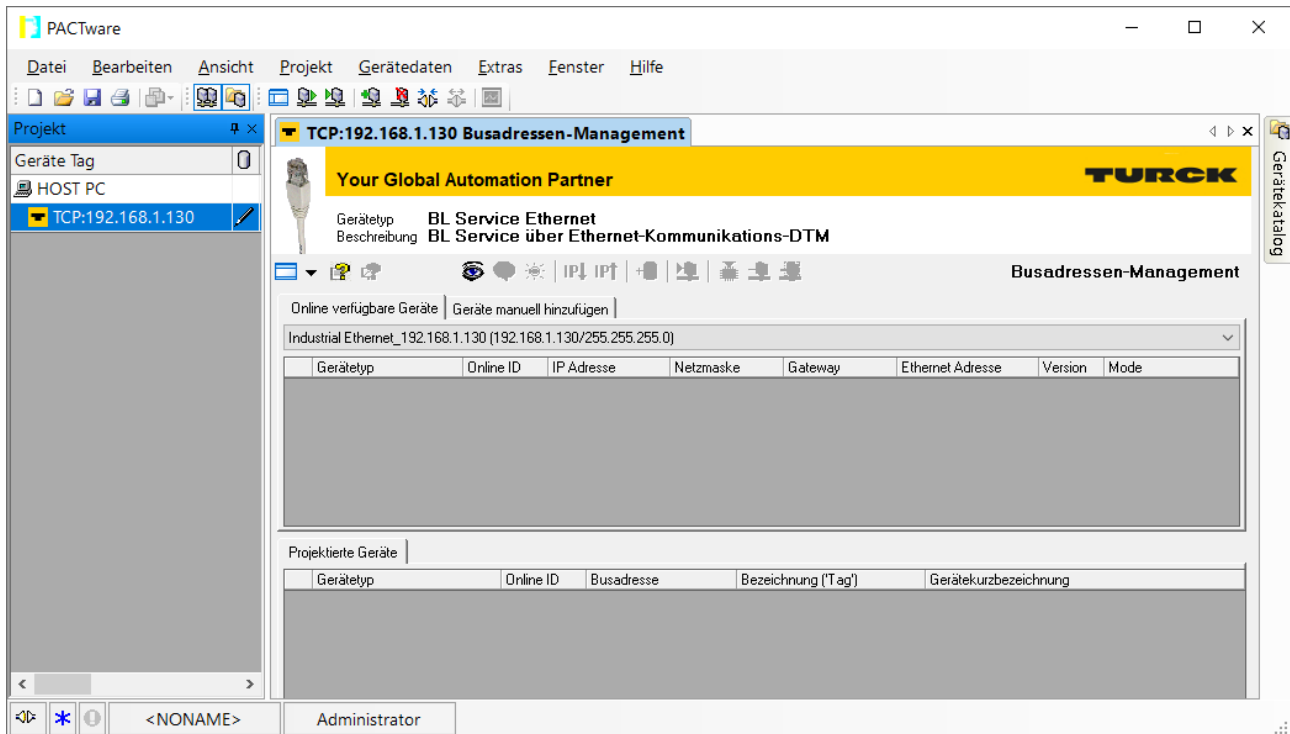

Abb. 74: Gerät auswählen

- ▶ Firmware-Update per Klick auf **Firmware Download** starten.

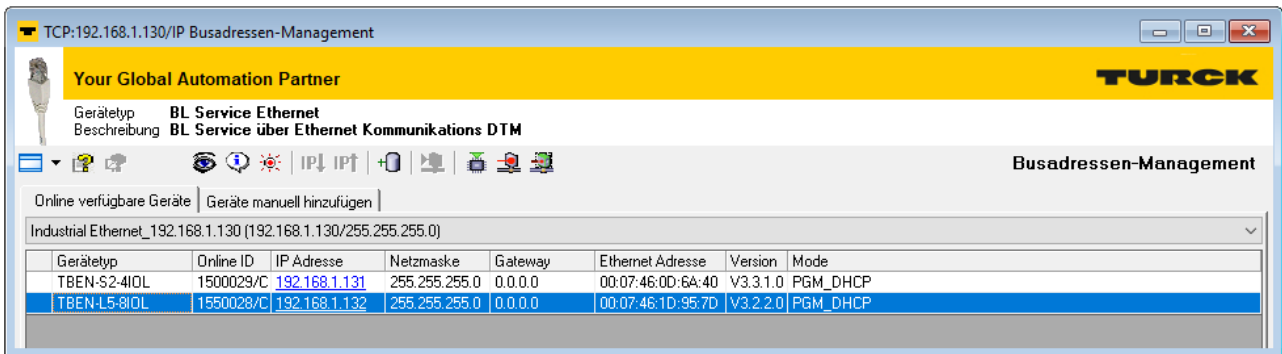

Abb. 75: Firmware-Update starten

- ▶ Ablageort der Firmware auswählen und mit **OK** bestätigen.
- ⇒ PACTware zeigt den Verlauf des Firmware-Updates mit einem grünen Balken am unteren Bildrand an.

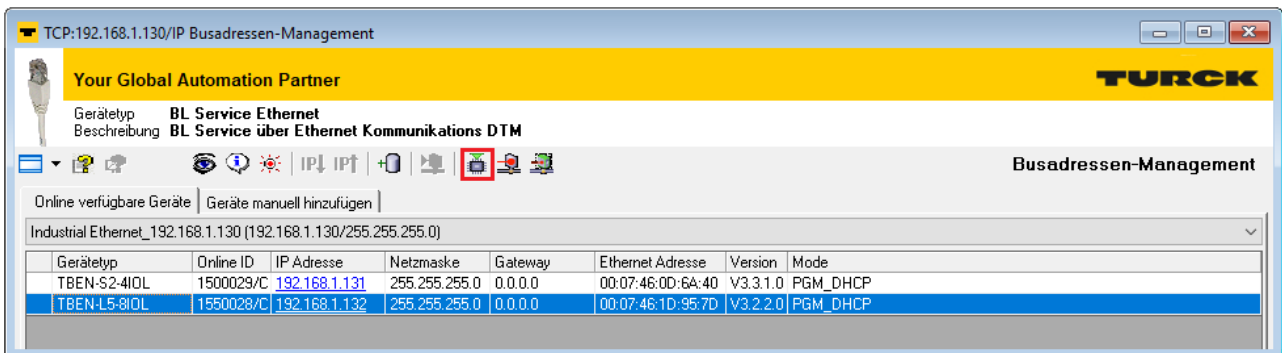

Abb. 76: Laufendes Firmware-Update

13 Reparieren

Das Gerät ist nicht zur Reparatur durch den Benutzer vorgesehen. Sollte das Gerät defekt sein, nehmen Sie es außer Betrieb. Bei Rücksendung an Turck beachten Sie unsere Rücknahmebedingungen.

13.1 Geräte zurücksenden

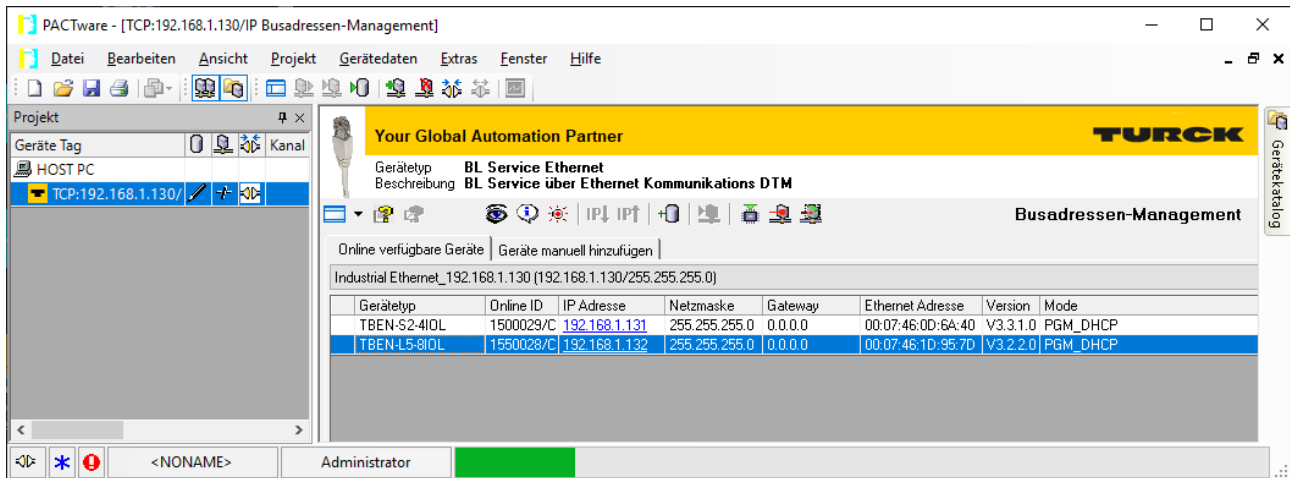
Rücksendungen an Turck können nur entgegengenommen werden, wenn dem Gerät eine Dekontaminationserklärung beiliegt.

Die Erklärung steht unter <http://www.turck.de/de/produkt-retoure-6079.php> zur Verfügung und muss vollständig ausgefüllt, wetter- und transportsicher an der Außenseite der Verpackung angebracht sein.

14 Entsorgen



Die Geräte müssen fachgerecht entsorgt werden und gehören nicht in den normalen Hausmüll.

15 Technische Daten

Technische Daten	
Versorgung	
Versorgungsspannung	24 VDC
Zulässiger Bereich	18...30 VDC
<ul style="list-style-type: none"> ■ IO-Link 	<ul style="list-style-type: none"> ■ 20,4 ... 28,8 VDC
Gesamtstrom	max. 9 A pro Spannungsgruppe V1 + V2: max. 11 A
Leistungsaufnahme	
Betriebsstrom (bei 24 VDC Nennspannung)	< 120 mA (Ausgänge inaktiv)
Betriebsstrom (bei 28,8...18,0 VDC)	<ul style="list-style-type: none"> ■ V1: 120...180 mA ■ V2: 90...40 mA
	Betriebsbedingungen: <ul style="list-style-type: none"> ■ Alle Ausgänge aktiv ohne Last ■ Ethernet-Verbindung aktiv
Sensor/Aktuatorversorgung V_{AUX1}	Versorgung aus V1 kurzschlussfest, max. 4 A pro Steckplatz C0 und C4, max. 2 A pro Steckplatz C1...C3, C5...C7
Sensor/Aktuatorversorgung V_{AUX2}	Class-B-Versorgung aus V2 kurzschlussfest, max. 2 A pro Steckplatz C4...C7
Potenzialtrennung	galvanische Trennung von V1- und V2-Spannungsgruppe, spannungsfest bis 500 VDC
Anschlüsse	
Ethernet	2 × M12, 4-polig, D-kodiert
Versorgung	
<ul style="list-style-type: none"> ■ TBEN-L4-... 	<ul style="list-style-type: none"> ■ X1: 7/8"-Stecker, 4-polig ■ X2: 7/8"-Buchse, 4-polig
<ul style="list-style-type: none"> ■ TBEN-L5-... 	<ul style="list-style-type: none"> ■ X1: 7/8"-Stecker, 5-polig ■ X2: 7/8"-Buchse, 5-polig
Digitale Ein-/Ausgänge	
Zulässige Anzugsdrehmomente	
<ul style="list-style-type: none"> ■ Ethernet ■ I/O-Kanäle/Versorgung ■ Montage (M6-Schrauben) 	<ul style="list-style-type: none"> 0,6 Nm 0,8 Nm 1,5 Nm
Trennspannungen	
V1 zu V2	≥ 500 V AC
V1/V2 zum Feldbus	≥ 500 V AC
Systemdaten	
Übertragungsrate	10 MBit/s/100 MBit/s
Anschlusstechnik Feldbus	2 × M12, 4-pol, D kodiert
Protokollerkennung	automatisch
Webserver	integriert, 192.168.1.254
Serviceschnittstelle	Ethernet via P1 oder P2

Technische Daten
Field Logic Controller (FLC)

Unterstützt ab Firmware Version	3.0.6.0
Freigegeben ab ARGEE Version	2.0.25.0

Modbus TCP

Adressierung	Static IP, DHCP
Unterstützte Function Codes	FC1, FC2, FC3, FC4, FC5, FC6, FC15, FC16, FC23
Anzahl TCP-Verbindungen	8
Input Register Startadresse	0 (0x0000)
Output Register Startadresse	2048 (0x0800)
Lokaler Port	Port 502, fest eingestellt

EtherNet/IP

Adressierung	gemäß EtherNet/IP-Spezifikation
Device Level Ring (DLR)	unterstützt
Quick Connect (QC)	< 150 ms
Anzahl Class 3 (TCP)-Verbindungen	3
Anzahl Class 1 (CIP)-Verbindungen	10
Input Assembly Instances	103, 120, 121, 122, 123, 124, 125
Output Assembly Instances	104, 150, 151, 152
Configuration Assembly Instance	106

PROFINET

PROFINET-Spezifikation	V 2.35
Conformance Class	B (RT)
Adressierung	DCP
MinCycle Time	1 ms
Fast Start-Up (FSU)	< 150 ms
Diagnose	gemäß PROFINET-Alarm-Handling
Topologie Erkennung	unterstützt
Automatische Adressierung	unterstützt
Media Redundancy Protocol (MRP)	unterstützt
Systemredundanz	S2
Netzlastklasse	3

Digitale Eingänge

Kanalanzahl	4 DXP und 8 SIO
Eingangstyp	PNP
Art der Eingangsdiagnose	Kanal-diagnose
Schaltsschwelle	EN 61131-2 Typ 3, PNP
Signalspannung Low-Pegel	< 5 V
Signalspannung High-Pegel	> 11 V
Signalsstrom Low-Pegel	< 1,5 mA
Signalsstrom High-Pegel	> 2 mA
Eingangsverzögerung	0,05 ms
Potenzialtrennung	galvanische Trennung zu P1/P2 spannungsfest bis 500 V AC

Technische Daten	
Digitale Ausgänge	
Kanalanzahl	4 DXP
Ausgangstyp	PNP
Art der Ausgangsdiagnose	Kanal-diagnose
Ausgangsspannung	24 VDC aus Potenzialgruppe
Ausgangsstrom pro Kanal	2 A, kurzschlussfest
Potenzialtrennung	galvanische Trennung zu P1/P2 spannungsfest bis 500 V AC
IO-Link	
Kanalanzahl	8
IO-Link	Pin 4 im IO-Link-Modus
IO-Link-Spezifikation	Version 1.1
IO-Link-Porttyp	Class A an C0...C3 Class B an C4...C7
Frametyp	unterstützt alle spezifizierten Frametypen
Unterstützte Devices	maximal 32 Byte Input/32 Byte Output
■ Inputdaten	■ pro Kanal maximal 32 Byte
■ Outputdaten	■ pro Kanal maximal 32 Byte
Übertragungsrate	4,8 kBit/s (COM 1) 38,4 kBit/s (COM 2) 230,4 kBit/s (COM 3)
Verbindungsleitung	Länge: maximal 20 m Standardleitungen, 3- oder 4-Leiter (je nach Anwendung), ungeschirmt
Montage	
Montageart	über 2 Befestigungslöcher, Ø 6,3 mm
Montageabstand (Gerät zu Gerät)	≥ 50 mm Gültig bei Betrieb in u.g. Umgebungstemperaturen bei ausreichender Belüftung, sowie Maximalbelastung (waa- gerechte Nennlage). Bei Umgebungstemperaturen von < 30 °C können die Ge- räte auch direkt nebeneinander montiert werden.
Norm-/Richtlinienkonformität	
Schwingungsprüfung	gemäß EN 60068-2-6
Beschleunigung	bis 20 g
Schockprüfung	gemäß EN 60068-2-27
Kippfallen und Umstürzen	gemäß IEC 60068-2-31/IEC 60068-2-32
Elektromagnetische Verträglichkeit	gemäß EN 61131-2
Zulassungen und Zertifikate	CE, FCC
UL Kond.	cULus LISTED 21 W2, Encl.Type 1 IND.CONT.EQ.
Allgemeine Information	
Abmessungen (B × L × H)	64 × 230,4 × 39 mm
Betriebstemperatur	-40...+70 °C
Lagertemperatur	-40...+85 °C
Einsatzhöhe	max. 5000 m
Schutzart	IP65/IP67/IP69K

Technische Daten

MTTF	160 Jahre nach SN 29500 (Ed. 99) 20 °C
Gehäusematerial	PA6-GF30
Gehäusefarbe	schwarz
Material Fenster	Lexan
Material Label	Polycarbonat
Halogenfrei	ja

FCC-Erklärung

HINWEIS

Dieses Gerät wurde getestet und entspricht den Grenzwerten für ein digitales Gerät der Klasse A gemäß Teil 15 der FCC-Bestimmungen. Die Grenzwerte der FCC-Klasse B bieten angemessenen Schutz gegen schädliche Störungen, wenn das Gerät in einem geschäftlichen Umfeld genutzt wird. Dieses Gerät generiert, verwendet und strahlt Radiofrequenzenergie aus und kann Störungen der Funkkommunikation hervorrufen, wenn es nicht in Übereinstimmung mit den Anweisungen installiert und verwendet wird. Der Betrieb dieses Geräts in einem Wohngebiet kann zu schädlichen Störungen führen; in diesem Fall muss der Benutzer die Störungen auf eigene Kosten beheben.

TURCK

Over 30 subsidiaries and over
60 representations worldwide!

D301406 | 2019/10



www.turck.com