

LI100P0-Q25LM0-IOLX3-H1141

Indukční lineární senzor – IO-Link

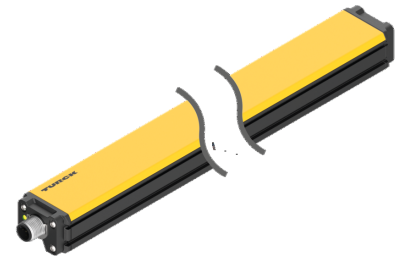
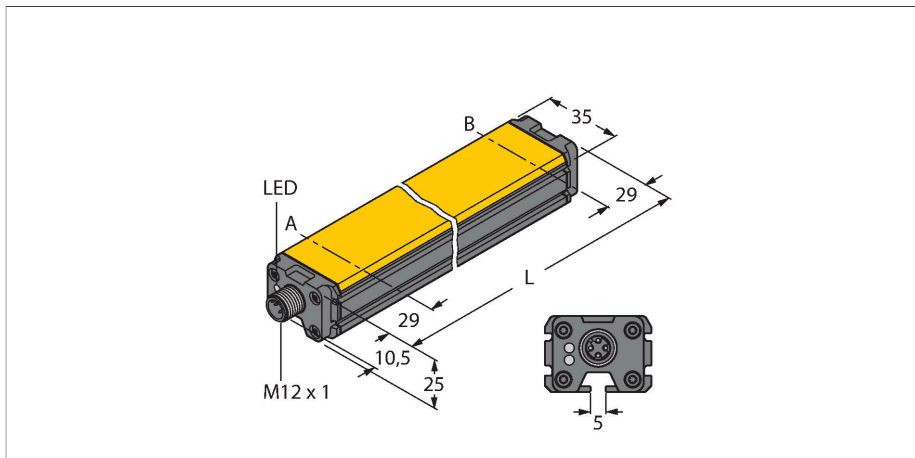

Technické údaje

Typ	LI100P0-Q25LM0-IOLX3-H1141
ID č.	100012822
Měřicí princip	indukční
Všeobecné údaje	
Měřicí rozsah	100 mm
Jmenovitá vzdálenost	1.5 mm
Mrtvá zóna a	29 mm
Mrtvá zóna b	29 mm
Opakovatelnost	≤ 0.02 % z rozsahu
Chyba linearity	≤ 0.12 % z rozsahutaké pod vlivem rázů a vibrací
Teplotní drift	≤ ± 0.0001 %/K
Hystereze	omitted as a matter of principle
Elektrické údaje	
Napájecí napětí	15...30 VDC
Zvlnění	≤ 10 % U_{ss}
Zkušební izolační napětí	≤ 0.5 kV
Ochrana proti zkratu	ano
Ochrana proti přerušení vodiče / přepólování	ano (zdroj napětí)
Komunikační protokol	IO-Link
Diagnostic	Snímací element mimo snímací rozsah - diagnostický bit
Rychlost snímání	5000 Hz
Spotřeba proudu	< 100 mA
IO-Link	
IO-Link specifikace	V 1.1
Parametrizace	FDT / DTM

Vlastnosti

- kvádr, hliník / plast
- různé způsoby montáže
- zobrazení měřicího rozsahu pomocí LED
- necitlivost vůči rušivým elektromagnetickým polím
- velice krátká mrtvá zóna
- procesní hodnota v 32bitovém IO-Link telegramu
- 15...30 VDC
- 4pinová zástrčka M12 x 1

Schéma zapojení

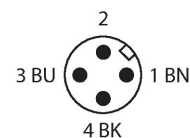
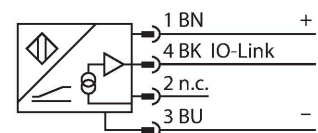

Funkční princip

Měřicí princip lineárních senzorů je založen na vazbě oscilátoru mezi snímacím elementem a senzorem, který vytváří proporcionální analogový výstupní signál úměrný poloze snímacího elementu. Robustní senzory jsou díky bezdotykovému principu snímání bezúdržbové a nedochází u nich k opotřebení. Opakovatelnost, rozlišení a linearita dosahují v širokém teplotním rozsahu vynikajících hodnot. Pokroková technologie zajišťuje necitlivost vůči stejnosměrným i střídavým magnetickým polím.

Technické údaje

Komunikační režim	COM 3 (230.4 kBaud)
Procesní data	32 bit
Minimální čas cyklu	1 ms
Funkce pinu 4	IO-Link
Mechanické údaje	
Pouzdro	obdélníkový profil, Q25L
Rozměry	158 x 35 x 25 mm
Materiál pouzdra	hliník/plast, PA6-GF30, eloxováno
Materiál aktivní plochy	plast, PA6-GF30
Elektrické připojení	konektor, M12 x 1
Podmínky okolí	
Okolní teplota	-25... +70 °C
Odolnost vůči vibracím (EN 60068-2-6)	20 g; 1.25 h/osa; 3 osy
Odolnost vůči otřesům (EN 60068-2-27)	200 g; 4 ms ½ sinus
Stupeň krytí	IP67
MTTF	138 let dle SN 29500 (Ed. 99) 20°C
Indikace napájení	LED, zelená
Indikace měřicího rozsahu	multifunkční LED, zelená, žlutá, žlutá bliká

Montážní pokyny

Montážní pokyny / popis

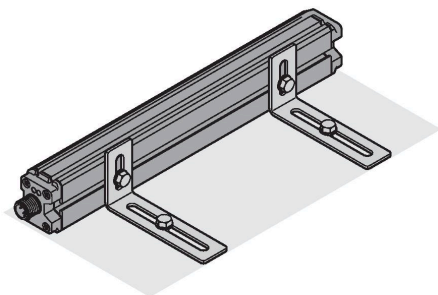
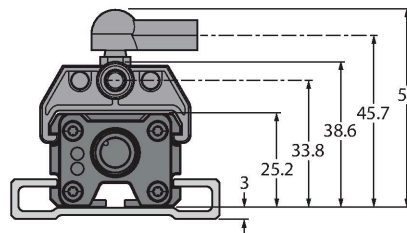
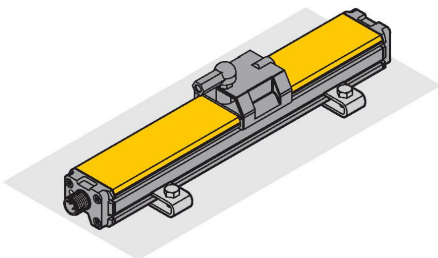

Rozsáhlá nabídka montážního příslušenství zjednodušuje nasazení. Díky měřicímu principu, který je založen na vazbě oscilátoru, nejsou lineární senzory rušeny zmagnetovanými železnými předměty ani jinými rušivými poli.

signalizace měřicího rozsahu pomocí LED:
 zelená: snímací element se nachází v měřicím rozsahu
 žlutá: Snímací element se nachází v měřicím rozsahu se sníženou kvalitou signálu (např. velká vzdálenost).
 žlutá bliká: Snímací element se nenachází ve snímacím rozsahu.

Příslušenství

P1-LI-Q25L

6901041

Vedený snímací element pro lineární senzory LI-Q25L, je vedený drážkou na senzoru

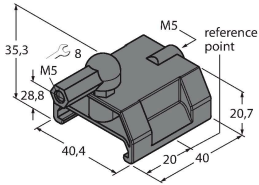

P2-LI-Q25L

6901042

Volný snímací element pro lineární senzory LI-Q25L; jmenovitá vzdálenost od senzoru 1,5 mm; dosah vůči lineárnímu senzoru do vzdálenosti 5 mm nebo přesahu 4 mm.

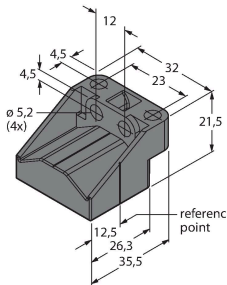

P3-LI-Q25L

6901044

Volný snímací element pro lineární senzory LI-Q25L; otočený o 90°; jmenovitá vzdálenost od senzoru 1,5 mm; dosah vůči lineárnímu senzoru do vzdálenosti 5 mm nebo přesahu 4 mm.

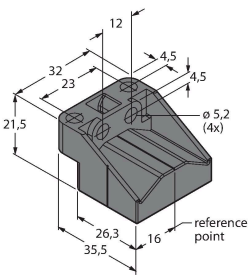

P6-LI-Q25L

6901069

Volný snímací element pro lineární senzory LI-Q25L; jmenovitá vzdálenost od senzoru 1,5 mm; dosah vůči lineárnímu senzoru do vzdálenosti 5 mm nebo přesahu 4 mm.

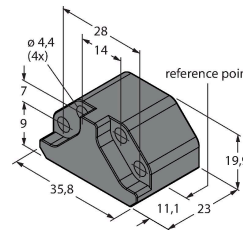

P7-LI-Q25L

6901087

Vedený snímací element pro lineární senzory LI-Q25L, bez kloubu

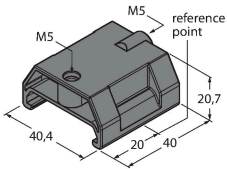

M1-Q25L (2 PCS)

6901045

Montážní držák pro lineární senzory řady LI-Q25L, materiál: hliník, balení 2 ks

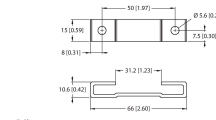

M2-Q25L

6901046

Montážní držák pro lineární senzory řady LI-Q25L, materiál: hliník, balení 2 ks

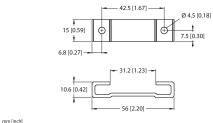

M4-Q25L

6901048

Montážní držák a posuvný blok pro lineární senzory LI-Q25L, materiál: nerez ocel, balení po 2 ks

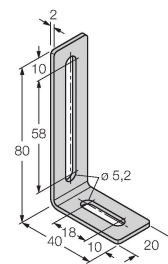

MN-M4-Q25

6901025

Posuvný blok se závitem M4 pro zadní profil LI-Q25L; materiál: galvanizovaná ocel; balení 10 ks.

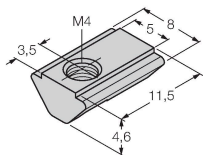

AB-M5

6901057

Axiální kloub pro snímače polohy s vedením

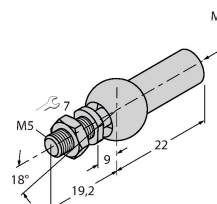

ABVA-M5

6901058

Axiální kloub pro snímače polohy s vedením; materiál: nerez ocel

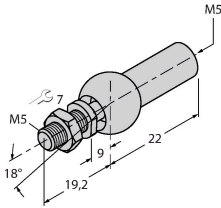

RBVA-M5

6901059

Kulový kloub pro snímače polohy s vedením; materiál: nerez ocel

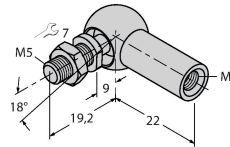

Příslušenství

Rozměrový náčrtek

Typ

ID č.

RKC4T-2-RSC4T/TXL

6625604

Propojovací kabel, zásuvka M12 přímá 3pinová - zástrčka M12 přímá 3pinová, délka kabelu: 2 m, materiál kabelu: PUR, černá, cULus certifikát

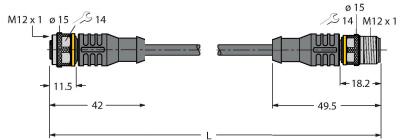

RKC4T-2/TXL

6625500

Připojovací kabel, zásuvka M12 přímá 3pinová, délka: 2 m, materiál kabelu: PUR, černá, cULus certifikát

