

DX80N2X6S-P6

System rádiového přenosu – hvězdicová topologie stanice

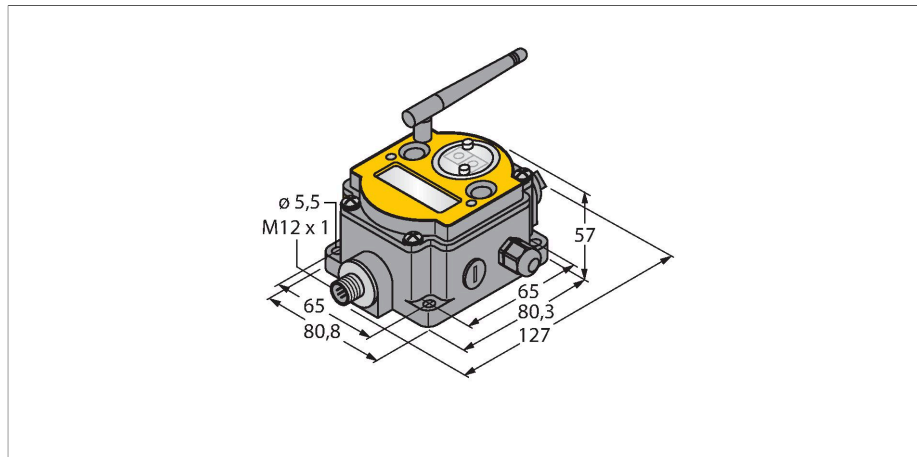

Vlastnosti

- externí anténa (připojení RG58 RP-SMA)
- integrovaný ukazatel síly signálu
- konfigurace pomocí DIP přepínačů
- deterministický přenos dat
- technologie přeskokování kmitočtů FHSS
- časový multiplex TDMA
- přenosový výkon: 63 mW, 18 dBm geleitet, ≤ 20 dBm EIRP
- vstupy: 4x PNP, 2x 0...20 mA nebo 0...10 V
- výstupy: 4x PNP, 2x 0...20 mA nebo 0...10 V
- spotřeba proudu: < 60 mA při 24 VDC

Schéma zapojení

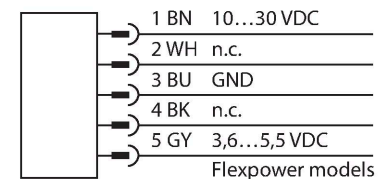

Funkční princip

System DX80 vytváří radiovou síť pro bezdrátový obousměrný přenos signálů od senzorů s hvězdicovou topologií. Skládá se z komunikační brány, která předává I/O signály řídicímu systému, a až 47 stanic. Ke každé stanici je možné připojit až 12 senzorů / akčních členů. System se nastavuje pomocí software prostřednictvím komunikační brány. System je možné napájet jak stejnosměrným napětím, tak z baterií nebo solárních panelů. V závislosti na typu komunikační brány je možné přenášet různé spínací a měřicí signály nebo komunikace přes rozhraní RS485.

V souladu s FCC-ID UE300DX80-2400. Tento přístroj splňuje FCC kapitola 15, odstavec C, 15.247 ETSI/EN: v souladu s EN 300 328: V2.2.2 (2019-02)
 IC: 7044A-DX8024
 imunita vůči záření 10V při 80–2700 MHz dle EN 61000-6-2
 odolnost vůči vibracím a rázům: IEC 68-2-6 a IEC 68-2-7

Technické údaje

Typ	DX80N2X6S-P6
ID č.	3095667
Bezdrátová data	
Type of radio	short-range
Installation	stationary
Topologie	Hvězdicová topologie
Funkce	hvězdicová topologie
Typ přístroje	stanice
Frequency band	2.4-GHz ISM pásmo
Frekvenční rozsah	2.402 - 2.483 GHz
Number of radio channels	50
Channel width	1 MHz
Spread spectrum technology	FHSS (Frequency Hopping Spread Spectrum)
Single-Carrier Residence Time	7.8 ms
Reakční čas typicky	< 62.5 ms
Výstupní výkon ERP	18 dB/65 mW
Výstupní výkon EIRP	20 dB/100 mW
Rozsah	3200000 mm
I/O data	
Počet kanálů	1
Typ vstupu	sériové rozhraní
Komunikační protokol	1drátové sériové rozhraní
Elektrické údaje	
Napájení z baterií	nein
Napájecí napětí	10...30 VDC

Technické údaje

DC jmenovitý provozní proud	≤ 60 mA
Indikace napájení	LED, zelená
Mechanické údaje	
Pouzdro	kvádrové pouzdro, DX80
Rozměry	127 x 80.8 x 57 mm
Materiál pouzdra	plast, PC
Připojení antény	zásuvka RP-SMA
Okolní teplota	-20... +80 °C
Relativní vlhkost vzduchu	0...95 %
Stupeň krytí	IP67
Testy / certifikáty	
Certifikáty	ATEX II 3 G

Příslušenství

K50UX1CRA 3094613

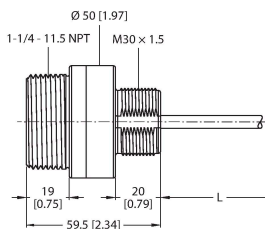

Ultrazvukový senzor, difuzní režim, dosah 3 m, sériové rozhraní pro připojení ke stanici DX80

M12FTH4Q 3025895

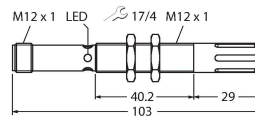

Senzor teploty a vlhkosti, kovové pouzdro, stupeň krytí IP67, sériové rozhraní pro připojení ke stanici DX80



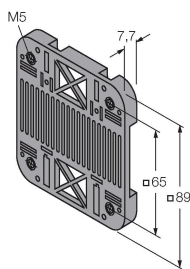





SMBDX80DIN 3077161



montážní panel na lištu DIN, vhodná pro pouzdra CP80, DX80, K80, Q80, provozní teplota: -20...90 °C

Příslušenství

Rozměrový náčrtek	Typ	ID č.	
<p>Keine Maßzeichnung vorhanden! No drawing available!</p> 	BWC-LMRSFRPB	3079296	přepět'ová ochrana, RP-SMA
	BWC-1MRSFRSB0.2	3078544	prodloužení antény, RP-SMA - RP-SMAF konektory, 0.2m, RG58, koaxiální, útlum: 1,05 dB/m

Rozměrový náčrtek	Typ	ID č.	
	BWC-1MRSFRSB1	3078337	prodloužení antény, RP-SMA - RP-SMAF konektory, 1m, RG58, koaxiální, útlum: 1,05 dB/m
	BWC-1MRSFRSB2	3078338	prodloužení antény, RP-SMA - RP-SMAF konektory, 2m, RG58, útlum: 1,05 dB/m
	BWC-1MRSFRSB4	3077488	prodloužení antény, RP-SMA - RP-SMAF konektory, 4 m, RG58, útlum: 1,05 dB/m
	BWC-1MRSMN05	3077486	prodloužení antény, RP-SMA - zástrčka N, 0,5 m, RG58, útlum: 0,56 dB/m
	BWC-1MRSMN2	3077820	prodloužení antény, RP-SMA - zástrčka N, 2m, RG58, útlum: 0,56 dB/m
	BWC-4MNFN3	3077489	Kabel antény, zástrčka N - zásuvka N, délka: 3 m, LMR400, koaxiální, ztráta: 0.22 dB/m
	BWC-4MNFN6	3077490	prodloužení antény, N zástrčka - N zásuvka, 6m, LMR400, koaxiální, útlum: 0,22 dB/m
	BWC-4MNFN15	3077821	prodloužení antény, N zástrčka - N zásuvka, 15 m, LMR400, koaxiální, útlum: 0,22 dB/m
	BWC-4MNFN30	3077822	prodloužení antény, N zástrčka - N zásuvka, 30m, LMR400, koaxiální, útlum: 0,22 dB/m

Příslušenství

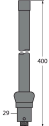
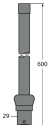
Rozměrový náčrtek	Typ	ID č.	
	BWA-2O6-A	3081081	vnější anténa 6 dBi, N zástrčka
	BWA-2O8-A	3081080	vnější anténa 8 dBi, N zástrčka

Rozměrový náčrtek

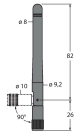

Typ

BWA-202-C

ID č.

3077816

vnitřní anténa 2 dBi, standardní konektor RP-SMA

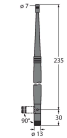

BWA-205-C

3077817

vnitřní anténa 5 dBi, konektor RP-SMA

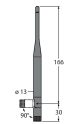

BWA-207-C

3077818

vnitřní anténa 7 dBi, konektor RP-SMA