

TP-206A-CF-H1141-L150

Temperaturerfassung Fühler

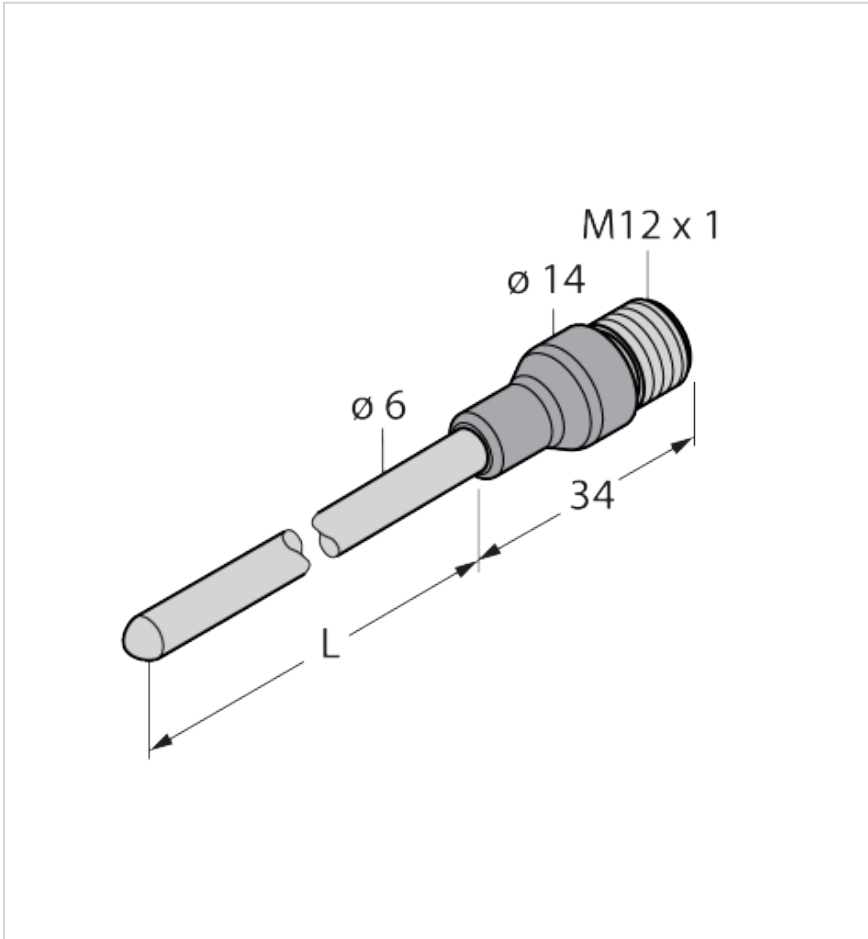

Typ	TP-206A-CF-H1141-L150
Ident-No.	9910476

Technische Daten

Allgemeine Daten	
Erfassungsart	medienberührend
Messprinzip	Medienberührend
Einsatzbereich	
Eintauchtiefe (L)	150 mm
Messelement	Pt100, DIN EN 60751, Klasse A; Anschlussart: 4-Leiteranschluss
Druckfestigkeit	100 bar

Merkmale

- Pt100 Fühler nach DIN EN 60751
- vibrations- und erschütterungsfest
- anschließbar an TS, TTM, IM34, BL20, BL67
- Prozessanschluss über Klemmringverschraubung oder Schutzrohr
- Anschlussart: 4-Leiteranschluss

Technische Daten

Erfassungsbereich/Messbereich	
Messbereich	-50...500 °C
Messbereich	-58...932 °F
Temperatur	
Messbereich Temperatur	-50...500 °C
Eigenerwärmung	0.4 K/mW bei 0°C
Elektrische Daten	
Ansprechzeit	t _{0,5} = 6 s / t _{0,9} = 15 s in Wasser @ 0,2 m/s
Ausgänge	
Elektrischer Ausgang	Widerstand
Genauigkeit/Abweichung	
Genauigkeit	±0.15 K + 0.002 · t (-30...300 °C)
Mechanische Daten	
Bauform	Temperaturfühler
Bauform Bezeichnung	TP
Gehäusewerkstoff	Edelstahl, 1.4404 (AISI 316L)
Elektrischer Anschluss	Steckverbinder, M12 x 1
Außendurchmesser	6 mm
Prozessanschluss	für Klemmringverschraubungen, Schutzrohre oder zur Direktmontage
Sensormaterial	Edelstahl, 1.4404 (AISI 316L)
Einbaubedingungen	Eintauchsensor
Leitung	
Adernquerschnitt	4
Umgebungsbedingungen	
Umgebungstemperatur	-40...+120 °C
Lagertemperatur	-40...+85 °C
Schutzart	IP67
Tests/Zulassungen	
Zulassungsnummer UL	E345414
Zulassungen	cULus
Zulassungen	cULus
MTTF	2283 Jahre nach SN 29500 (Ed. 99) 20 °C
Referenzbedingungen	
Hilfsenergie	24 VDC
Luftdruck	860...1060 hPa abs.

Anschlussbild

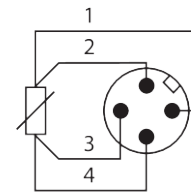

Funktionsprinzip

Widerstandsthermometer finden ihre Anwendung in der Erfassung und Überwachung von Temperaturen, um einen Prozess zu optimieren und zu kontrollieren. Typische Anwendungen findet man im Maschinen- und Anlagenbau sowie in der Prozessindustrie. Das Kernelement des Temperaturfühlers ist ein temperaturabhängiger Widerstand.

Technische Daten

Luftfeuchtigkeit	45...75 % rel.
Temperatur	15...+25 °C

Montagezubehör

CF-M-6-G1/4-A4

9910483

Klemmringverschraubung zur Direktmontage von Temperaturfühlern; Fühlerdurchmesser 6 mm; Prozessanschluss G1/4" Außengewinde

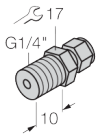

CF-M-6-N1/4-A4

9910484

Klemmringverschraubung zur Direktmontage von Temperaturfühlern; Fühlerdurchmesser 6 mm; Prozessanschluss 1/4"NPT Außengewinde

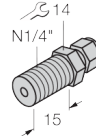

CF-M-6-M18-A4

9910525

Klemmringverschraubung zur Direktmontage von Temperaturfühlern; Fühlerdurchmesser 6 mm; Prozessanschluss M18x1.5 Außengewinde

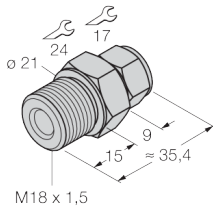

CF-M-6-N1/2-A4

9910529

Klemmringverschraubung zur Direktmontage von Temperaturfühlern; Fühlerdurchmesser 6 mm; Prozessanschluss 1/2"NPT Außengewinde

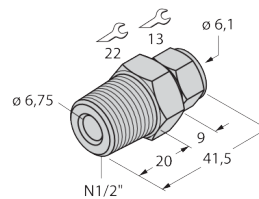

CF-M-6-G1/2-A4

9910530

Klemmringverschraubung zur Direktmontage von Temperaturfühlern; Fühlerdurchmesser 6 mm; Prozessanschluss G1/2" Außengewinde

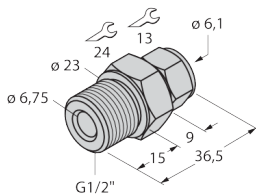

Anschlusszubehör

WKC4.4T-2/TEL

6625025

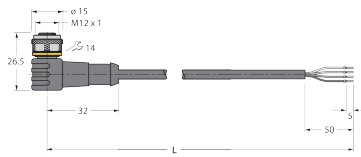

Anschlussleitung, M12-Kupplung, gewinkelt, 4-polig,
Leitungslänge: 2 m, Mantelmaterial: PVC, schwarz; cULus-
Zulassung

RKC4.4T-2/TEL

6625013

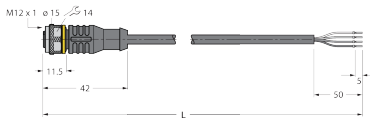

Anschlussleitung, M12-Kupplung, gerade, 4-polig,
Leitungslänge: 2 m, Mantelmaterial: PVC, schwarz; cULus-
Zulassung

RKC4.4T-2/TXL

6625503

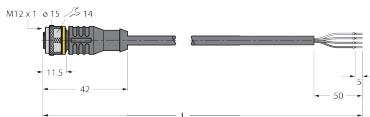

Anschlussleitung, M12-Kupplung, gerade, 4-polig,
Leitungslänge: 2 m, Mantelmaterial: PUR, schwarz; cULus-
Zulassung

WKC4.4T-2/TXL

6625515

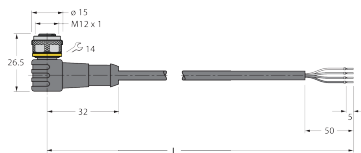

Anschlussleitung, M12-Kupplung, gewinkelt, 4-polig,
Leitungslänge: 2 m, Mantelmaterial: PUR, schwarz; cULus-
Zulassung