

# LI500P0-Q25LM0-LIU5X3-H1151

## détecteur de positionnement linéaire inductif

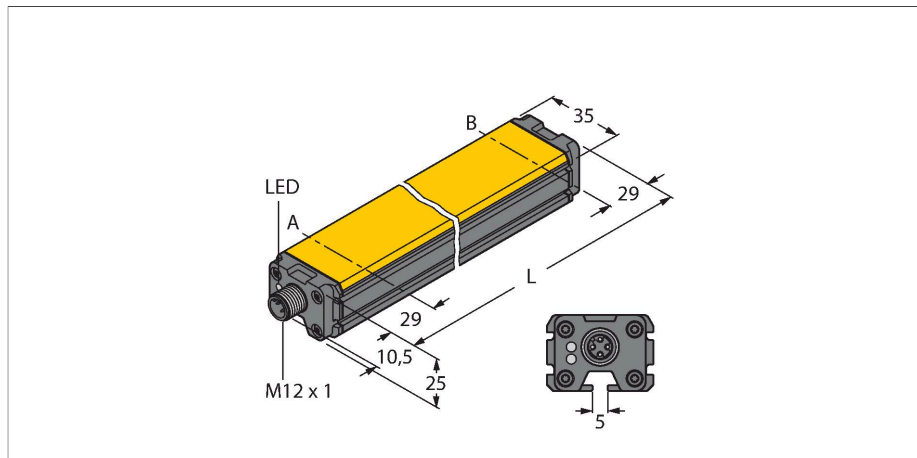

### Caractéristiques

- rectangulaire, aluminium / plastique
- plusieurs possibilités de montage
- visualisation de la plage de mesure par LED
- insensibilité par rapport aux champs parasites électromagnétiques
- zones mortes extrêmement courtes
- résolution 12 Bit
- 4 fils, 15...30 VDC
- sortie analogique
- plage de mesure programmable
- 0...10 V et 4...20 mA
- connecteur M12 x 1, 5 pôles

### Données techniques

<b>Type</b>	LI500P0-Q25LM0-LIU5X3-H1151
N° d'identité	1590005
<b>Principe de mesure</b>	inductif
Plage de mesure	500 mm
Résolution	0 122 mm/12 bit
Distance nominale	1.5 mm
Zone morte a	29 mm
Zone morte b	29 mm
Reproductibilité	≤ 0.026 % de la valeur finale
Erreur de linéarité	≤ 0.07 %v.f.
Dérive en température	≤ ± 0.003 % / K
Hystérésis	ne s'applique pas, conditionné par principes
Température ambiante	-25...+70 °C
Tension de service	15...30 VDC
Taux d'ondulation	≤ 10 % U <sub>ss</sub>
Tension d'essai d'isolement	≤ 0.5 kV
Protection contre les courts-circuits	oui
Protection contre les ruptures de câble/inversions de polarité	oui / oui (alimentation en courant)
Fonction de sortie	5 pôles, sortie analogique
Sortie de tension	0...10 V
Sortie de courant	4...20 mA
Résistance de charge de la sortie de tension	≥ 4.7 kΩ
Résistance de charge sortie de courant	≤ 0.4 kΩ
Vitesse d'échantillonnage	500 Hz
Courant absorbé	< 50 mA
<b>Format</b>	Profil,Q25L
Dimensions	558 x 35 x 25 mm

### Schéma de raccordement

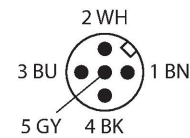
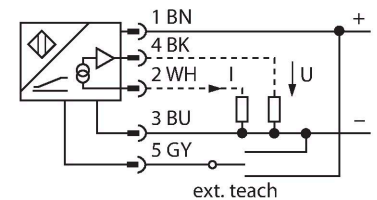

### Principe de fonctionnement

Le principe de mesure des détecteurs de positionnement linéaire s'est basé sur un couplage de circuit oscillant entre l'aimant et le capteur, où un signal de sortie proportionnel à la position de l'aimant est mis à disposition. Grâce au principe sans contact les capteurs robustes ne nécessitent pas d'entretien et sont sans usure. Ils se distinguent par une reproductibilité, résolution et linéarité optimales sur une plage de température étendue. La technique innovatrice assure une insensibilité aux champs de courant continu et alternatif magnétiques.

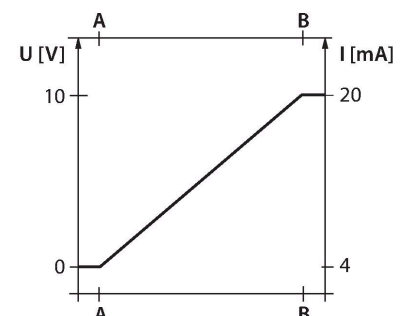

## Données techniques

Matériau de boîtier	Aluminium/plastique, PA6-GF30, anodisé
Matériau face active	plastique, PA6-GF30
Raccordement électrique	Connecteur, M12 x 1
Résistance aux vibrations	55 Hz (1 mm)
Résistance aux chocs	30 g (11 ms)
Mode de protection	IP67
MTTF	138 Années suivant SN 29500 (Ed. 99) 40 °C
<b>Indication de la tension de service</b>	LED,vert
Visualisation plage de mesure	LED multifonctions, vert, jaune, jaune clignotant

## Manuel de montage

### Instructions de montage / Description

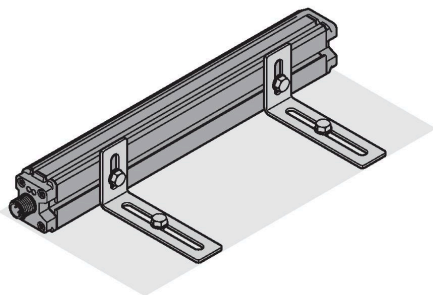
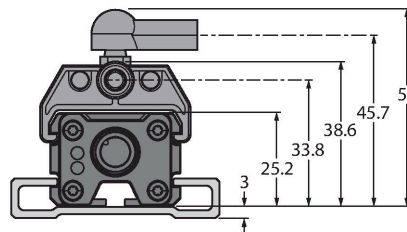
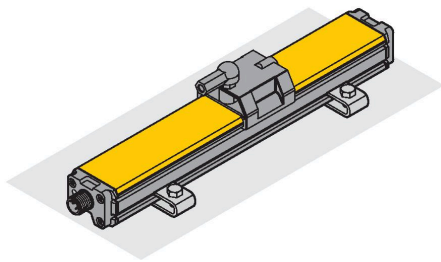

La gamme importante d'accessoires de montage permet de nombreuses possibilités de montage. Grâce au principe de mesure qui se base sur un couplage de circuit oscillant, le détecteur de positionnement linéaire est insensible aux éléments de fer remagnétisés ou à d'autres champs parasites.

#### Visualisation de l'état par LED

##### verte :

Le détecteur est alimenté sans problèmes

#### Visualisation de la plage de mesure par LED

##### verte :

Le transmetteur de position se trouve dans la plage de mesure

##### jaune :

Le transmetteur de position se trouve dans la plage de mesure avec qualité de signaux réduite (par ex. distance trop grande)

##### jaune clignotant :

Le transmetteur de position ne se trouve pas dans la plage de détection

##### éteinte :

Le transmetteur de position se trouve en dehors de la plage programmée (uniquement pour les versions d'apprentissage)

#### Processus d'apprentissage

À l'aide d'un adaptateur d'apprentissage, les points initial et final de la plage de mesure peuvent être définis par simple pression sur le bouton. De plus, il est possible d'inverser le développement de la courbe caractéristique de sortie.

Pont 10 s entre la broche 5 et la

broche 1 = réglage en sortie d'usine

Pont 10 s entre la broche 5 et la

broche 3 = réglage en sortie d'usine inversé

Pont 2 s entre la broche 5 et la broche 3 = valeur initiale de la plage de mesure

Pont 2 s entre la broche 5 et la broche 1 = valeur finale de la plage de mesure

## Accessoires

**P1-LI-Q25L**

**6901041**

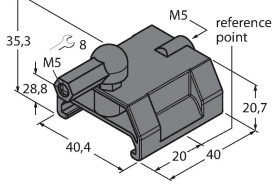

Transmetteur de position guidé pour détecteurs de positionnement linéaire LI-Q25L, guidé dans la rainure du détecteur

**P2-LI-Q25L**

**6901042**

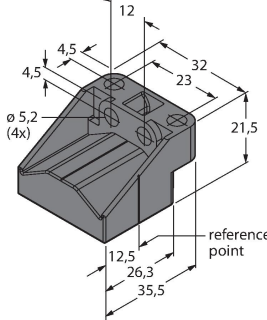

Transmetteur de position mobile pour détecteurs de positionnement linéaire LI-Q25L ; distance nominale par rapport au détecteur de 1,5 mm ; coupleur avec détecteur de positionnement linéaire à une distance maximale de 5 mm ou un décalage transversal maximal de 4 mm.

**P3-LI-Q25L**

**6901044**

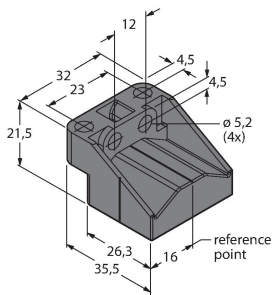

Transmetteur de position mobile pour détecteurs de positionnement linéaire LI-Q25L, orientable de 90° ; distance nominale par rapport au détecteur de 1,5 mm ; coupleur avec détecteur de positionnement à une distance maximale de 5 mm ou un décalage transversal maximal de 4 mm

**P6-LI-Q25L**

**6901069**

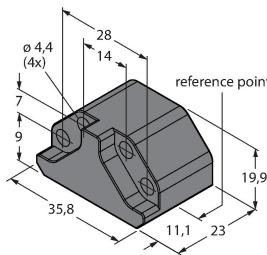

Transmetteur de position mobile pour détecteurs de positionnement linéaire LI-Q25L ; distance nominale par rapport au détecteur de 1,5 mm ; coupleur avec détecteur de positionnement linéaire à une distance maximale de 5 mm ou un décalage transversal maximal de 4 mm.

**P7-LI-Q25L**

**6901087**

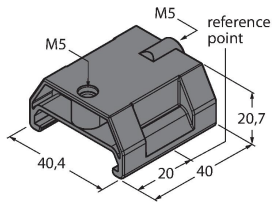

Transmetteur de position guidé pour détecteurs de positionnement linéaire LI-Q25L, sans rotule

**M1-Q25L**

**6901045**

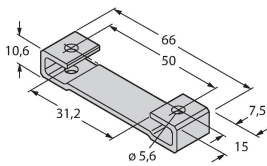

Socle de montage pour détecteurs de positionnement linéaire LI-Q25L ; matériau aluminium ; 2 pièces par sac

**M2-Q25L**

**6901046**

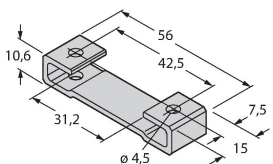

Socle de montage pour détecteurs de positionnement linéaire LI-Q25L ; matériau aluminium ; 2 pièces par sac

**M4-Q25L**

**6901048**

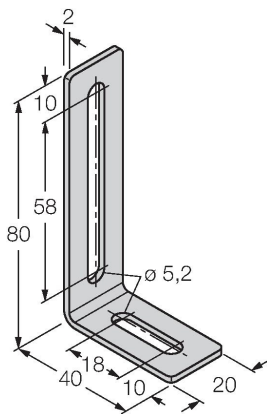

Équerre de montage et clavette rainurée pour détecteurs de positionnement linéaire LI-Q25L ; matériau : acier inoxydable ; 2 pièces par sac

**MN-M4-Q25**

**6901025**

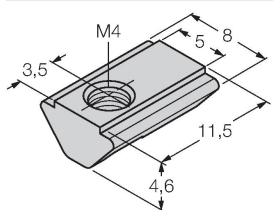

Clavette avec filetage M4 pour profil détecteur arrière pour le détecteur de positionnement linéaire LI-Q25L ; matériau : A galvanisé ; 10 pcs par sac

**AB-M5**

**6901057**

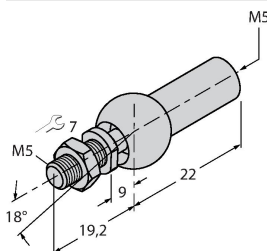

articulation axiale pour transmetteur de position guidé

## ABVA-M5

6901058

articulation axiale pour transmetteur de position guidé; matériau: acier inoxydable

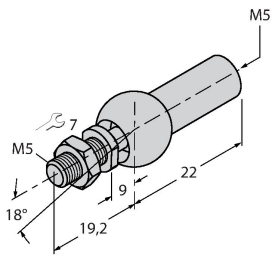

## RBVA-M5

6901059

articulation à angles pour transmetteur de position guidé; matériau: acier inoxydable

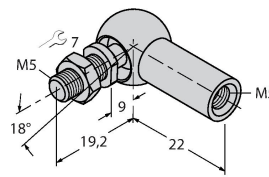

## Accessoires

### Dimensions

### Type

### N° d'identité

TX1-Q20L60

6967114

Adaptateur TEACH e.a. pour les codeurs inductifs, les détecteurs de positionnement linéaires, les détecteurs angulaires, à ultrasons et capacitifs

