

TP-206A-CF-H1141-L200

Détection de température Sonde

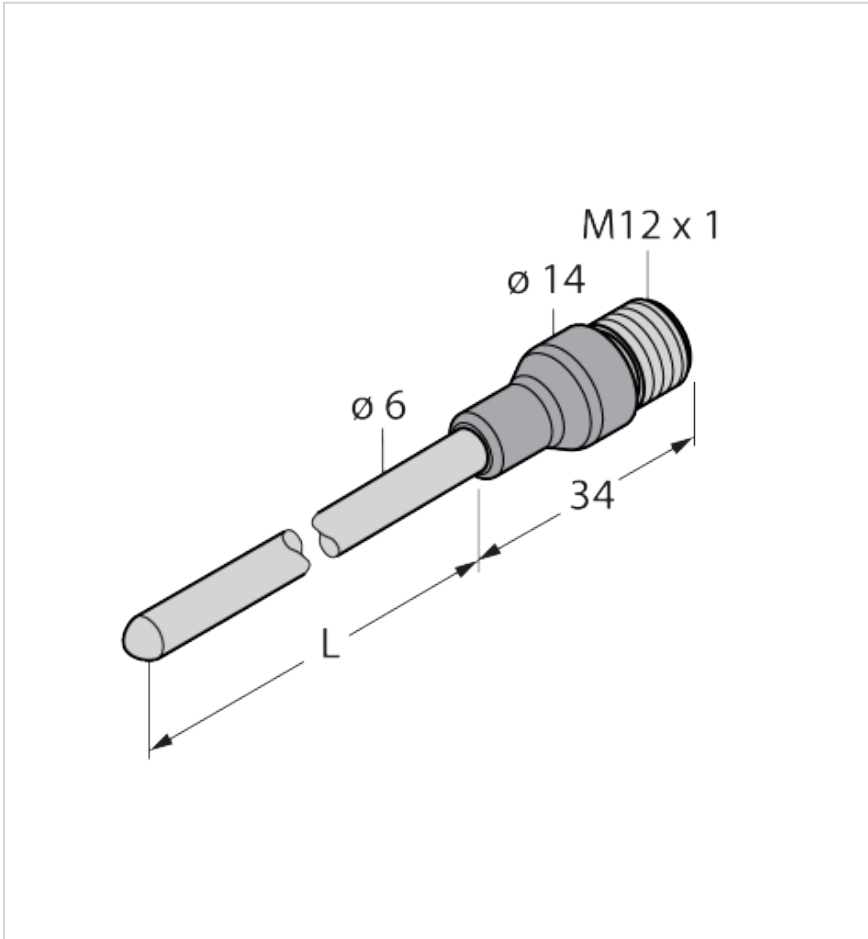

Typ	TP-206A-CF-H1141-L200
Ident-No.	9910477

Technical data

Caractéristiques générales	
Type de détection	contact moyen
Principe de mesure	en contact avec le milieu
Plage d'application	
Profondeur d'immersion (L)	200 mm
Élément de mesure	PT100, DIN EN 60751, classe A ; mode de raccordement : Raccordement à 4 fils

Caractéristiques

- Sonde Pt 100 conforme à la norme DIN EN 60751
- Résistance aux vibrations et aux chocs
- Raccordement possible à TS, TTM, IM34, BL20, BL67
- Raccordement au processus par raccord de compression ou tube de protection
- Mode de raccordement : raccordement à 4 fils

Technical data

Résistance à la pression	100 bar
Zone de détection/plage de mesure	
Plage de mesure	-50...500 °C
Plage de mesure	-58...932 °F
Température	
Plage de mesure de température	-50...500 °C
Auto-échauffement	0.4 K/mW at 0 °C
Données électriques	
Temps de réaction	t 0.5 = 6 s / t 0.9 = 15 s in water at 0.2 m/s
Sorties	
Sortie électrique	Résistance
Précision/Déviati	
Précision	±0,15 K + 0,002 · t (-30...300 °C)
Données mécaniques	
Format	Sonde de température
Type de produit	TP
Matériau du boîtier	acier inoxydable, 1.4404 (AISI 316L)
Raccordement électrique	Connecteur, M12 × 1
Diamètre extérieur	6 mm
Raccord de processus	pour les raccords par bague de serrage, tuyaux de protection ou pour un montage direct
Matériau capteur	acier inoxydable, 1.4404 (AISI 316L)
Situation de montage	Capteur d'immersion
Câble	
Section de conducteur	4
Conditions d'environnement	
Température ambiante	-40...+120 °C
Température de stockage	-40...+85 °C
Indice de protection	IP67
Essais/Homologations	
Numéro d'homologation UL	E345414
Homologations	cULus
Homologations	cULus
MTTF	2283 Jahre suivant SN 29500 (Ed. 99) 20 °C
Conditions de référence	

schéma de raccordement

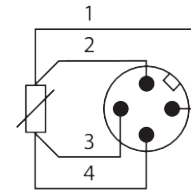

Principe de fonctionnement

Les thermomètres à résistance sont utilisés pour détecter et surveiller les températures afin de contrôler et d'optimiser un processus. On y trouve des applications typiques dans la construction de machines et d'installations ainsi que dans l'industrie de processus. L'élément de nœud de la sonde de température est une résistance dépendante à la température.

Technical data

Énergie auxiliaire	24 VDC
Pression d'air	860...1060 hPa abs.
Humidité atmosphérique	45...75 % rel.
Température	15...+25 °C

Accessoires de montage

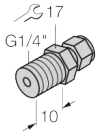
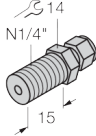
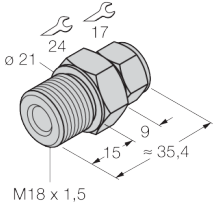
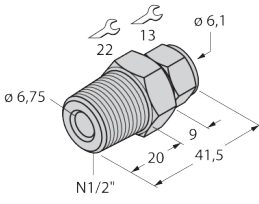
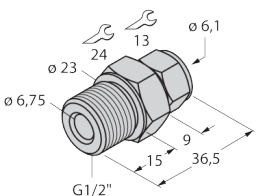
CF-M-6-G1/4-A4	9910483	CF-M-6-N1/4-A4	9910484
 <p>Raccordement par bague de serrage pour le montage direct de sondes de température ; diamètre de sonde de 6 mm ; raccordement au processus, filetage mâle G1/4"</p>		 <p>Raccordement par bague de serrage pour le montage direct de sondes de température ; diamètre sonde 6 mm ; raccordement au processus, filetage mâle 1/4" NPT</p>	
CF-M-6-M18-A4	9910525	CF-M-6-N1/2-A4	9910529
 <p>Raccordement par bague de serrage pour le montage direct de sondes de température ; diamètre sonde 6 mm ; raccordement au processus filetage extérieur M18 x 1</p>		 <p>Raccordement par bague de serrage pour le montage direct de sondes de température ; diamètre sonde 6 mm ; raccordement au processus, filetage mâle 1/2" NPT</p>	
CF-M-6-G1/2-A4	9910530		
 <p>Raccordement par bague de serrage pour le montage direct de sondes de température ; diamètre de sonde de 6 mm ; raccordement au processus, filetage mâle G1/2"</p>			

Accessoires de raccordement

WKC4.4T-2/TEL

6625025

Connection cable, M12 female connector, angled, 4-pin, cable length: 2 m, jacket material: PVC, black; cULus approval

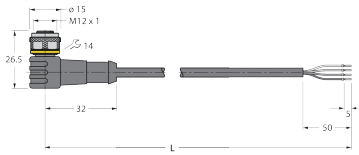

RKC4.4T-2/TEL

6625013

Connection cable, M12 female connector, straight, 4-pin, cable length: 2 m, jacket material: PVC, black; cULus approval

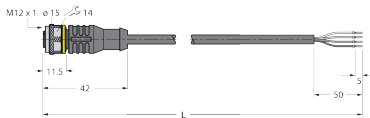

RKC4.4T-2/TXL

6625503

Connection cable, M12 female connector, straight, 4-pin, cable length: 2 m, jacket material: PUR, black; cULus approval

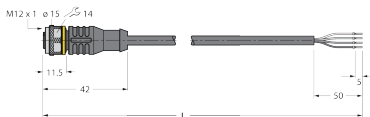

WKC4.4T-2/TXL

6625515

Connection cable, M12 female connector, angled, 4-pin, cable length: 2 m, jacket material: PUR, black; cULus approval

