

# LI700P0-Q25LM0-IOLX3-H1141

## Senzor inductiv de deplasare liniară – IO-Link

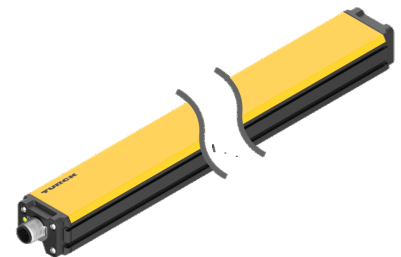

### Caracteristici tehnice

Tip	LI700P0-Q25LM0-IOLX3-H1141
Nr. ID	100012830
Principiu de măsurare	Inductivi
<b>Caracteristici generale</b>	
Domeniul de măsură	700 mm
Distanță nominală	1.5 mm
zonă moartă a	29 mm
zonă moartă b	29 mm
Precizie de repetabilitate	≤ 0.02 % din capătul de scală
Deviație de liniaritate	≤ 0.04 % f.s.de asemenea și sub influența șocului și vibrațiilor
Derivă de temperatură	≤ ± 0.0001 %/K
Histerezis	Omis din principiu
<b>Caracteristici electrice</b>	
Tensiune de alimentare	15...30 Vcc
Riplu rezidual	≤ 10 % U <sub>ss</sub>
Tensiunea de test de izolație	≤ 0.5 kV
Protecție la scurtcircuit	Da
Protecție la întrerupere fir/Alimentare inversă	da (tensiune de alimentare)
Protocol de comunicație	IO-Link
Diagnostic	Elementul de poziționare nu este în domeniul de detecție prin bit de diagnoză
viteză de transmisie	5000 Hz
Curent consumat	< 100 mA
<b>IO-Link</b>	
Specificație IO-Link	V 1.1
Parametrizare	FDT/DTM

### Caracteristici

- Formă cubică, aluminiu / plastic
- Posibilități de montare diverse
- Domeniul de măsură este afișat prin LED
- Imun la interferențe electromagnetice
- Zone inactive extrem de scurte
- Valoarea de proces disponibilă ca telegramă IO-Link pe 32 bit
- 15...30 Vcc
- Conector tată M12 × 1; 4-pini

### Diagramă de conexiuni

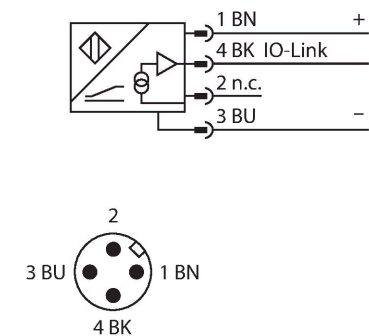

### Principiu de funcționare

Principiul de măsurare a senzorilor de poziție liniară se bazează pe cuplarea circuitelor oscilante între elementul de poziționare și senzor, iar semnalul de ieșire este proporțional cu poziția elementului de poziționare. Senzorii robusți nu necesită întreținere și nu se uzează, datorită principiului non-contact. Sunt deosebit de performanți în privința repetabilității, rezoluției și liniarității optime într-un domeniu larg de temperatură. Tehnologia inovatoare asigură o imunitate ridicată la câmpurile electromagnetice CC și CA.

## Caracteristici tehnice

Mod de comunicație	COM 3 (230.4 kBaud)
Lungime date de proces	32 bit
Durata minimă a ciclului	1 ms
Funcție pin 4	IO-Link
<b>Caracteristici Mecanice</b>	
Design	Profil, Q25L
Dimensiuni	758 x 35 x 25 mm
Materialul carcasei	Aluminum/plastic, PA6-GF30, Anodizat
Materialul feței active	plastic, PA6-GF30
Conexiune electrică	Conectori, M12 × 1
<b>Condiții de mediu</b>	
Temperatura mediului	-25...+70 °C
Rezistență la vibrații (EN 60068-2-6)	20 g; 1.25 h/axa; 3 axe
Rezistență la șoc (EN 60068-2-27)	200 g; 4 ms ½ sinus
Clasă de protecție	IP67
MTTF	138 ani conform SN 29500 (Ed. 99) 20 °C
Indicator al tensiunii de lucru	LED, verde
Indicare domeniu de măsură	LED multifuncțional, verde, galben, galben intermitent

## Instrucțiuni de montare

### Instrucțiuni de montare/descriere

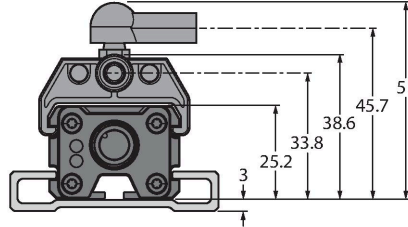

Accesoriile de montaj diversificate oferă diferite opțiuni de instalare. Principiul de funcționare cu cuplaj RLC, face ca senzorul să fie imun la componente metalice magnetizate și alte câmpuri de interferențe.

Ledul indică domeniul de măsură

Verde:

Elementul de poziționare este în domeniul de măsură

Galben:

Elementul de poziționare e în domeniul de măsură, calitatea semnalului e redusă (ex.: distanța e prea mare)

Galben intermitent:

Elementul de poziționare e în afara domeniului de detecție

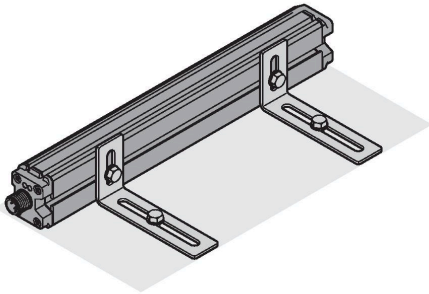

## Accesorii

### P1-LI-Q25L

6901041

Element de poziționare pentru senzori de poziție liniară Li-Q25L, introdus în canalul senzorului

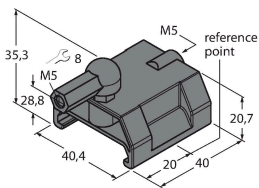

### P2-LI-Q25L

6901042

Element de poziționare liber pentru senzorii de poziție liniară Li-Q25L; Distanța nominală până la senzor este 1,5 mm; Împerecherea cu senzorul de poziție liniară la o distanță de până la 5 mm sau o toleranță la abatere de până la 4 mm

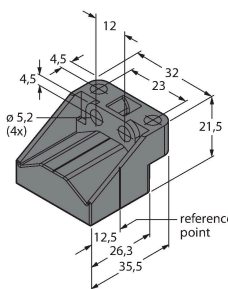

### P3-LI-Q25L

6901044

Element de poziționare liber pentru senzorii de poziție liniară Li-Q25L; funcționare cu un offset de 90°; distanța nominală până la senzor este 1,5 mm; împerecherea cu senzorul de poziție liniară la o distanță de până la 5 mm; toleranță la nealiniere de până la 4 mm

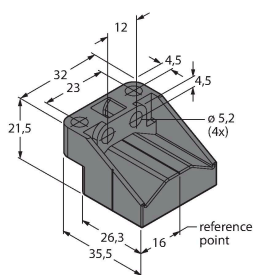

### P6-LI-Q25L

6901069

Element de poziționare liber pentru senzorii de poziție liniară Li-Q25L; Distanța nominală până la senzor este 1,5 mm; Împerecherea cu senzorul de poziție liniară la o distanță de până la 5 mm sau o toleranță la abatere de până la 4 mm

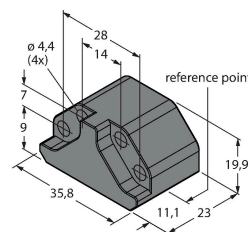

P7-LI-Q25L

6901087

Element de poziționare ghidat pentru senzorii de poziție liniară LI-Q25L fără articulație sferică



M1-Q25L (2 PCS)

6901045

Suport de montare pentru senzorul de poziție liniară LI-Q25L; material: aluminiu; 2 bucăți / pungă



M2-Q25L

6901046

Suport de montare pentru senzorul de poziție liniară LI-Q25L; material: aluminiu; 2 bucăți / pungă

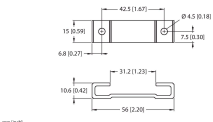

M4-Q25L

6901048

Suport de montare și bloc de culisare pentru senzorii de poziție liniară LI-Q25L; material: Oțel inoxidabil; 2 bucăți / pungă



MN-M4-Q25

6901025

Piuliță culisantă cu filet M4 pentru profilul din spate a LI-Q25L; material: oțel galvanizat; 10 bucăți / pungă

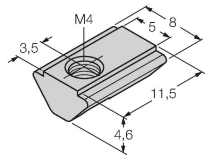

AB-M5

6901057

Cuplaj axial pentru element de poziționare ghidat



ABVA-M5

6901058

Cuplaj axial pentru element de poziționare ghidat, oțel inoxidabil



RBVA-M5

6901059

Cuplaj articulată pentru element de poziționare ghidat, oțel inoxidabil



## Accesorii

Desen cu dimensiuni

Tip

Nr. ID

RKC4T-2-RSC4T/TXL

6625604

Cablu de extensie, conector M12 mamă, drept, 3-pini la conector M12 tată, drept, 3-pini, lungime cablu: 2 m, material manta: PUR, negru; certificare cULus

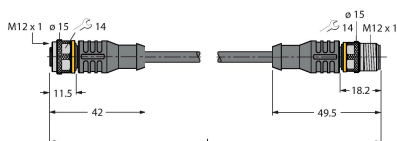

Desen cu dimensiuni	Tip	Nr. ID	
	RKC4T-2/TXL	6625500	Cablu de conectare, conector mamă M12, drept, 3-pini, lungime cablu: 2 m, material manta: PUR, negru; certificare cULus