

TP-203A-CF-H1141-L200

Sıcaklık Algılaması – prob

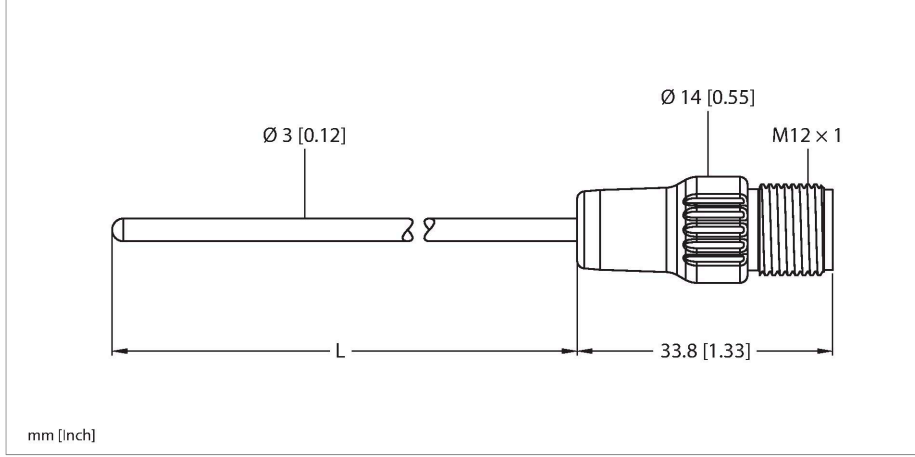

Teknik Veriler

Tip	TP-203A-CF-H1141-L200
Tanit. no.	9910482
Sıcaklık aralığı	
Ölçüm aralığı	-50...500 °C
	-58...932 °F
Hassasiyet	$\pm 0,15 K + 0,002 \cdot t $ (-30...300°C)
Kendinden ısıtmalı	0°C'de 0,4 K/mW
Ölçüm elemanı	Pt100, DIN EN 60751, sınıf A; bağlantı modu: 4 telli bağlantı
Yanıt süresi	su içerisinde $t_{0,5} = 1,5$ s / $t_{0,9} = 6,0$ s @ 0,2 m/s
Daldırma derinliği L	200 mm
Outer diameter	3 mm
Koruma sınıfı	IP67
Ortam koşulları	
Ortam sıcaklığı	-40...+120 °C
Saklama sıcaklığı	-40...+85 °C
Mekanik veriler	
Gövde malzemesi	Paslanmaz çelik, 1.4404 (AISI 316L)
Sensor material	paslanmaz çelik, 1.4404 (AISI 316L)
İşlem bağlantısı	Sıkıştırma parçaları, termovel veya doğrudan montaj için
Basınç dayanımı	100 bar
Elektriksel bağlantı	Konektörler, M12 x 1
Çekirdek kesit alanı	4 mm ²
IEC 61298-1'e göre referans koşulları	
Sıcaklık	15...+25 °C

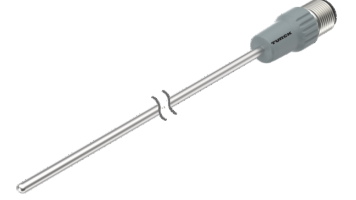

Özellikler

- Sıkıştırma parçası veya termovel ile işlem bağlantısı
- Bağlantı modu: 4 telli bağlantı

Kablo bağlantı şeması

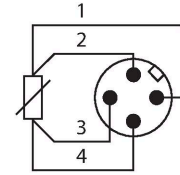





İşlevsel prensip

Dirençli termometreler, bir işlemin optimize ve kontrol edilmesi amacıyla sıcaklıkların algılanması ve izlenmesi için kullanılmaktadır. Tipik uygulamalar, işlem endüstrisinde olduğu gibi makine ve tesis inşaatında da bulunur. Sıcaklık probunun çekirdek elemanı, sıcaklığa bağlı direncidir.

Teknik Veriler

Atmosferik basınç	860...1060 hPa abs.
Nem	45...75 % rel.
Yedek güç	24 VDC
Testler/onaylar	
Onaylar	cULus
UL kayıt numarası	E345414
MTTF	2283 yılı SN 29500'e uygun (Ed. 99) 20 °C

Aksesuarlar

CF-M-3-G1/8-A4	9910405	Sıcaklık sensörlerinin doğrudan montajı için sıkıştırma parçası; sensör çapı 3 mm; işlem bağlantısı G1/8 inç erkek dış	CF-M-3-N1/8-A4	9910406	Sıcaklık sensörlerinin doğrudan montajı için sıkıştırma parçası; sensör çapı 6 mm; işlem bağlantısı 1/8 inç NPT erkek dış
					
CF-M-3-G1/4-A4	9910407	Sıcaklık sensörlerinin doğrudan montajı için sıkıştırma parçası; sensör çapı 3 mm; işlem bağlantısı G1/4 inç erkek dış	CF-M-3-N1/4-A4	9910408	Sıcaklık sensörlerinin doğrudan montajı için sıkıştırma parçası; sensör çapı 3 mm; işlem bağlantısı 1/4 inç NPT erkek dış
					

Aksesuarlar

Ölçekli çizim	Tip	Tanit. no.	
	WKC4.4T-2/TEL	6625025	Bağlantı kablosu, M12 dişi konektör, açılı, 4 pimli, kablo uzunluğu: 2 m, kılıf malzemesi: PVC, siyah; cULus onayı
	RKC4.4T-2/TEL	6625013	Bağlantı kablosu, M12 dişi konektör, düz, 4 pimli, kablo uzunluğu: 2 m, kılıf malzemesi: PVC, siyah; cULus onayı

Ölçekli çizim	Tip	Tanit. no.	
	RKC4.4T-2/TXL	6625503	Bağlantı kablosu, M12 dişi konektör, düz, 4 pimli, kablo uzunluğu: 2 m, kılıf malzemesi: PUR, siyah; cULus onayı
	WKC4.4T-2/TXL	6625515	Bağlantı kablosu, M12 dişi konektör, açılı, 4 pimli, kablo uzunluğu: 2 m, kılıf malzemesi: PUR, siyah; cULus onayı

Aksesuarlar

Ölçekli çizim	Tip	Tanit. no.	
	TTM-100-LIUPN-H1140	9910632	Miniature transmitter for external probes

